

CREADOS PARA DURAR

CONOCE NUESTROS NUEVOS SOPORTES



Ideal para tu espacio.

Sin importar el tamaño de tu pantalla o el lugar donde la quieras instalar, los soportes Manhattan se adecuan a tu espacio. **Pág.04**



Alta velocidad con los nuevos cables HDMI. **Pág.13**



Alta resolución para tus dispositivos con los nuevos splitters. **Pág.21**

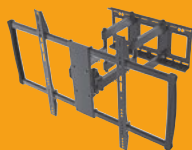

Súper resistencia con los nuevos soportes para pared. **Pág.05**



¡Nuevos modelos de nuestras memorias USB Tribe!. **Pág.57**



Diversión en cualquier lugar con nuestras bocinas Divoom. **Pág.72**



Durabilidad y resistencia con gabinetes Intellinet. **Pág.97**

TALLER DE CERTIFICACIÓN. CABLEADO ESTRUCTURADO.

Temario:

- Introducción "Concepto Cableado Estructurado"
- Normas y Estándares
- Subsistemas de Cableado Estructurado
- Consideraciones básicas de diseño
- Consideraciones y criterios en el proceso de la instalación
- Mejores prácticas en México
- Pruebas de Campo - Conectividad Cobre
- Criterios de Certificación
- Examen de certificación

**“UNA NUEVA
OPCIÓN EN LA
CERTIFICACIÓN
DE INSTALACIONES
DE REDES”**

CABLES USB

EN **PADRÍSIMOS** COLORES

Conoce nuestros cables USB planos y con recubrimiento textil,
Descúbrelos en la página 31.



Connect A/V

Soportes y montaje	04
Cables HDMI	11
Cables SVGA	14
Adaptadores HDMI a HDMI	16
Adaptadores de puertos distintos	17
Dispositivos de video	18
Extensores	20
Switches HDMI	20
Splitters	21
Cables de audio	23
Otros cables de video	24

Conectividad: Datos y energía

Puertos via adaptador USB/Serial	25
Cables USB	27
Cables de datos	34
Cables de alimentación	35

Ensambladores

Almacenamiento	36
Cables de alimentación	37
Energía	37
Ensambladores	38
Mantenimiento	38
Otros accesorios	38
Puertos via tarjeta	39

Movilidad total

Sonido	42
Protección: Estuches, maletines, fundas, película	43
Energía	44
Cables y adaptadores	44
Cables USB	45
Fundas	46
Otros	46

Todo para mi computadora

Almacenamiento	47
Energía	48
Hubs USB	49
Maletines y estuches	51
Lectores de códigos de barras	52
Mantenimiento	54
Sonido	54
Teclados y ratones	55
Otros accesorios	56



Memorias USB 2.0	57
------------------	----



Polk Omni	62
Polk Boom Swimmer	69
Polk Gaming	70



AuraBox	72
AuraBulb	73
Voombox Party	74
Airbeat-10	75
Bluetune-Bean	76



Red activa

Power over Ethernet	78
Switches	80
Switches y consolas KVM	82
Cámaras IP	83
Tarjetas de red	83

Red pasiva

Cable UTP	86
Conectores	89
Cables, Distribuidores, cajas y tapas	92
Paneles de parcheo	93
Herramientas	95
Gabinetes	97
Accesorios para gabinetes	100
Racks	102
Accesorios para racks	103
Tabla de compatibilidades para racks y gabinetes	105

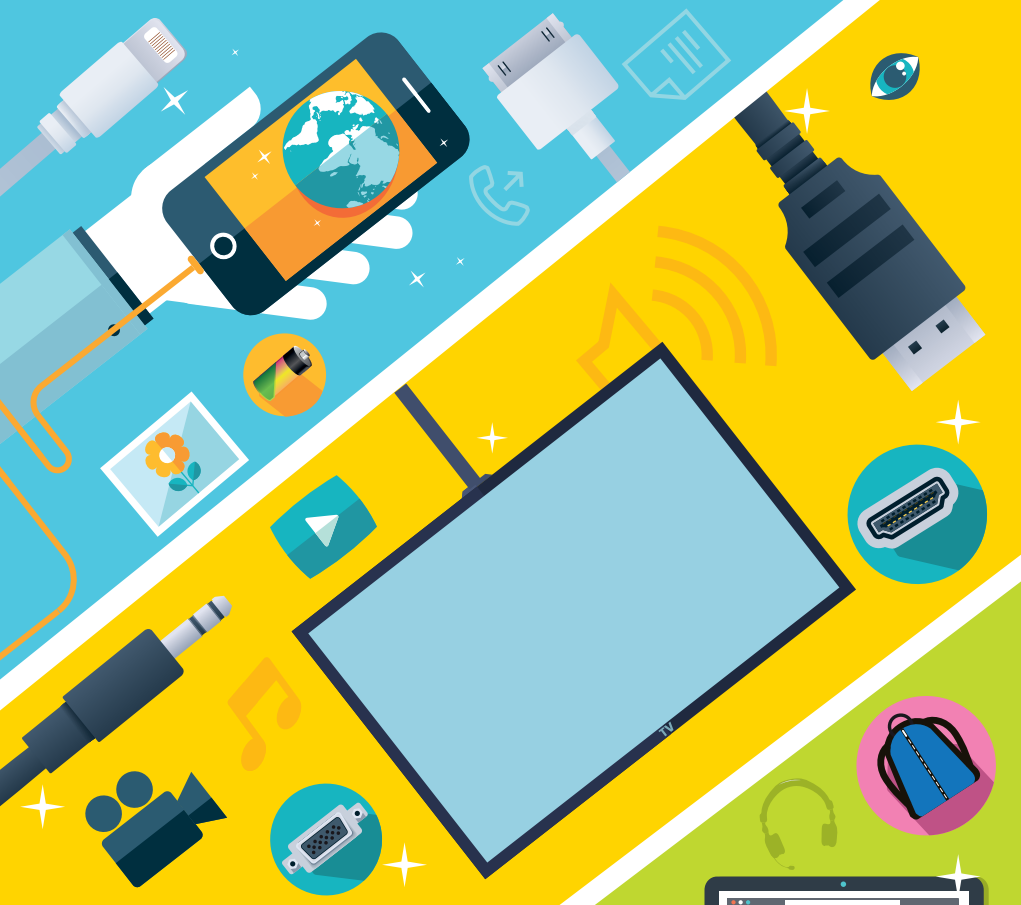
ÍNDICE



TODO LO QUE NECESITAS.

manhattan[®]
Life just got easier.™

Desde accesorios para Audio y Video, accesorios para tu computadora,
hasta los que requieres para tus dispositivos móviles.

CREADOS PARA TU ESPACIO

Disfruta de nuestros soportes en tu hogar, negocio u oficina.

Soportes y montaje

Sin importar el tamaño de tu pantalla o el lugar donde la quieras instalar, los soportes Manhattan siempre te ayudarán a encontrar la mejor posición y solución para que puedas disfrutarla sin preocupación.

DE CARRITO

461245. Soporte Multimedia Universal para TV tipo carrito

- Con repisa removible y canal interno para esconder cables



Pantalla: Hasta 50 kg
Charola: Hasta 5 kg



Inclinación de -12° a 5° ,
 90° de giro, altura ajustable

VESA® 200 x 200, 300 x 300, 400 x 200, 400 x 400, 600 x 400



NUEVO

DE CARRITO

461238. Soporte Multimedia Universal económico para TV tipo carrito

- Con repisa removible y canal interno para esconder cables



Pantalla: Hasta 50 kg
Charola: Hasta 10 kg



Inclinación de $\pm 10^{\circ}$,
altura ajustable

VESA® 200 x 200, 300 x 300, 400 x 200, 400 x 400, 600 x 400



NUEVO

PARA TECHO



423625. Soporte Universal de techo para pantallas de TV

- De acero reforzado



Hasta 50 kg



Ajuste vertical de 0° a 15° y 360° de rotación



Antirrobo

Ajuste de altura 105 a 156 cm

Hasta **50 kg**
Para pantalla



VESA®

200 x 200, 400 x 200
300 x 300, 400 x 400
600 x 400, 800 x 400

SOPORTES Y MONTAJE CONNECT A/V PARA PARED

MEJOR
VENDIDO

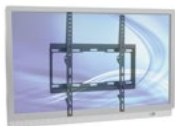

460934. Soporte de bajo perfil para TV para pared

- De acero reforzado



32" a 55"



Hasta 40 kg



VESA® 400 x 400



De 32" a 55"
Para pantalla



460941. Soporte para TV para pared con ajuste vertical

- Incluye burbuja de nivel
- De acero reforzado



32" a 55"



Hasta 35 kg



Ajuste vertical de 0° a 14°



VESA® 400 x 400



De 32" a 55"
Para pantalla

INSTALACIÓN EN ESQUINAS DE PARED

PARA PARED



461214. Soporte de Montaje Universal Full Motion para esquinas de pared

- Diseñado para su instalación en esquinas



37" a 63"



Hasta 60 kg



Inclinación de -15° a 15°, 120° de giro y ajuste de nivel de -5° a 5°



VESA® 200 x 200, 300 x 300, 400 x 200, 400 x 400, 600 x 400, 800 x 400



NUEVO



De 37" a 63"
Para pantalla



424752. Montaje Universal en pared para monitores de TV planos con ajuste vertical

- Construcción de acero reforzado



37" a 70"



Hasta 75 kg



Ajuste vertical de 0° a 10°



VESA® 200 x 200, 400 x 200, 300 x 300, 400 x 400, 600 x 400



NUEVO

De 37" a 70"
Para pantalla

PARA PARED



423830. Soporte para TV con montaje para pared con ajuste vertical

- Burbuja de nivel integrada
- De acero reforzado

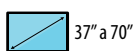

Ajuste vertical de $\pm 10^\circ$



Antirrobo

De 37" a 70"
Para pantalla



200 x 200, 400 x 200,
300 x 300, 400 x 400,
600 x 400, 800 x 400

PARA PARED



424691. Soporte para monitor/TV con montaje para pared con movimiento

- Optimiza las vistas con movimiento total
- De acero reforzado

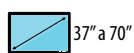

Ajuste de $\pm 15^\circ$ vertical y 180° de giro



200 x 200, 400 x 200,
300 x 300, 400 x 400, 600 x 400

De 37" a 70"
Para pantalla

PARA PANTALLAS PLANAS Y CURVAS

PARA PARED

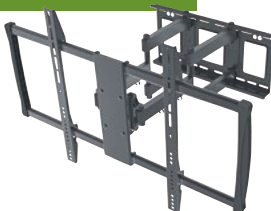

461221. Soporte de Montaje Universal Full Motion de Pared para Pantallas Grandes

- Soporta pantallas planas y curvas



Inclinación de -15° a 5° , -45° a 45° de giro y ajuste de nivel de -3° a 3°

VESA 200 x 200, 300 x 300, 400 x 200, 400 x 400, 600 x 400, 800 x 400, 900 x 600

De 60" a 100"
Para pantalla

DE PARED PARA MONITOR



432351. Soporte para 1 monitor LCD, montaje en pared

- Brazo de 2 piezas para uso pesado
- De acero



Con ajustes y funciones de inclinación y rotación



75 x 75 mm/
100 x 100 mm

Hasta 22"
Para monitor

DE PARED PARA MONITOR



De 13" a 22"
Para monitor

422840. **Soporte para monitor**
• Ideal para el hogar, oficina o negocio



13" a 22"



Hasta 15 kg



VESA® 75x75 mm/100 mmx100 mm

DE PARED PARA MONITOR



De 13" a 27"
Para monitor

423700. **Soporte para monitor/TV con montaje para pared con ajuste articulado**

• De aluminio



13" a 27"



Hasta 15 kg



Ajuste de $\pm 15^\circ$ vertical y 180° de giro y altura



VESA®

75 x 75 mm/
100 x 100 mm

DE ESCRITORIO PARA MONITOR



NUEVO

461092. **Soporte para monitor LCD con brazo de doble articulación**

• Para un solo monitor



13" a 30"



Hasta 10 kg



Ajuste de 180° de inclinación y 180° de rotación



VESA®

de 75 x 75 mm /
100 x 100 mm

 Brazo con 2 articulaciones

 Instalación en superficies de hasta 10 cm de ancho

DE ESCRITORIO PARA MONITOR



NUEVO

461078. **Soporte para monitor LCD con brazos de doble articulación**

• 2 monitores



13" a 30"



Hasta 10 kg por brazo



-85° a 15° de inclinación, 360° de rotación y ajuste de altura



VESA®

de 75 x 75 mm /
100 x 100 mm

 Brazo con 2 articulaciones

 Instalación en superficies de hasta 10 cm de ancho

CONNECT A/V SOPORTES Y MONTAJE

DE ESCRITORIO PARA MONITOR



Hasta **6 kg**

420808. Soporte para 2 monitores LCD de hasta 24", montaje en escritorio

- Brazo de 36" con movimiento de dos puntos
- 2 monitores



24" c/u



Hasta 6 kg c/u



Ajuste vertical y de rotación de 180°



75 x 75 mm / 100 x 100 mm

DE ESCRITORIO PARA MONITOR



NUEVO

461108. Soporte para monitor LCD con brazos de doble articulación

- 2 monitores
- Se coloca sobre el escritorio

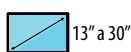

13" a 30"



Hasta 10 kg por brazo



-85° a 15° de inclinación, 360° de rotación y ajuste de altura

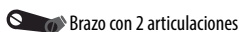

Brazo con 2 articulaciones



VESA® de 75 x 75 mm / 100 x 100 mm

PARA MONITOR



NUEVO

461115. Soporte para monitor LCD con montaje central y brazos de doble articulación

- 3 monitores



13" a 30"



Hasta 10 kg por brazo



-85° a 15° de inclinación, 360° de rotación y ajuste de altura

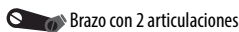

Brazo con 2 articulaciones



Instalación en superficies de hasta 10 cm de ancho



de 75 x 75 mm / 100 x 100 mm

DE ESCRITORIO PARA MONITOR

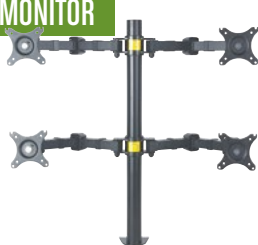

NUEVO

461122. Soporte para monitor LCD con brazos de doble articulación

- 4 monitores

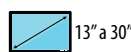

13" a 30"



Hasta 10 kg por brazo



-85° a 15° de inclinación, 360° de rotación y ajuste de altura

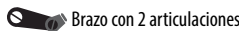

Brazo con 2 articulaciones



Instalación en superficies de hasta 10 cm de ancho



de 75 x 75 mm / 100 x 100 mm



PARA PROYECTOR

NUEVO

461153. Soporte universal de proyector para montaje en techo



Hasta 25 kg



-20° a 20° de inclinación, giro de -20° a 20° y rotación de 360°



PARA PROYECTOR

NUEVO

461184. Soporte universal para montaje de proyector en techo



Hasta 13.5 kg



-15° a 15° de inclinación, giro de -15° a 15°, rotación de 360°



PARA MURO O TECHO

PARA PROYECTOR

NUEVO



461191. Soporte universal de proyector para muro o techo



Hasta 20 kg



-15° a 15° de inclinación, giro de -8° a 8°

Barra de extensión: se ajusta a 43-65 cm



Ajuste de altura 43 a 65 cm



PARA PROYECTOR

Hasta 20 kg

Soporte para montaje de proyector en techo

424851. [1]



Hasta 20 kg

424820. [2]



Hasta 10 kg



Ajuste de altura 57.5 a 82.5 cm

[2]

Ajuste de altura 30 a 37 cm

PARA PARED



Hasta 3 kg

460774. Repisa de pared para componentes de Audio y Video

• De acero y vidrio templado



Instalación directa en pared



Hasta 3 kg



Diseño moderno en vidrio templado



450x330 mm

PARA PARED

Hasta 8 kg



460781. Repisa de pared para componentes de Audio y Video

• De acero



Instalación directa en pared



Hasta 8 kg



Vidrio templado, esquinas redondeadas



300x250 mm

PARA PARED

Hasta 3 kg



460736. Brazo plegable de montaje en pared para aparatos de A/V

• Plegable



200 a 450 mm de ancho



25 a 45 mm de altura



Hasta 3 kg



Plástico de alto impacto

PARA PARED

Hasta 8 kg



460743. Brazo plegable de montaje en pared para aparatos de Audio y Video

• Evita golpes accidentales o daños gracias a su diseño plegable

• De acero y plástico durable



200 a 450 mm de ancho



24 a 65 mm de altura



Hasta 8 kg

COMO SI ESTUVIERAS AHÍ

Vive toda la aventura con la excelente definición de los cables HDMI de Manhattan.



HDMI



- HDMI o High-Definition Multimedia Interface (interfaz multimedia de alta definición)
- Es una norma de audio y video digital cifrado sin compresión
- HDMI permite la conexión entre cualquier fuente de audio y video digital (como un reproductor de Blu-ray, una tablet, una computadora, un receptor A/V, etc. a una pantalla o televisor digital (DTV)
- HDMI permite el uso de video de alta definición, así como audio digital multicanal en un único cable

Características	1	1.1	1.2/1.2a	1.3/1.3a/1.3b	1.4/1.4a/1.4b
Ancho de banda máx.	165 MHz	165 MHz	165 MHz	340 MHz	340 MHz
Transmisión	4.95 Gbit/s	4.95 Gbit/s	4.95 Gbit/s	10.2 Gbit/s	10.2 Gbit/s
Resoluciones posibles (@cuadros/s)	1920x1080p @60	1920x1080p @60	1920x1080p @60	2560x1440p @75	4095x2160p @24
Otras características				Soporta Dolby True HD y DTS-HD	3D
				playstation 3 y Xbox 360	XHD (eXtended High Definition)
					Conexión Ethernet hasta 100 Mbit/s

Tipos de conectores



HDMI



Mini HDMI



Micro HDMI

CONNECT A/V CABLES HDMI

Modelos	1.8 m	2.0 m	3.0 m	5.0 m	7.5 m	10.0 m	15.0 m	22.5 m
1 Cable HDMI, macho a macho 1.4, en bolsa	306119		306126	306133			308434	
2 Cable HDMI, macho a macho 1.3, en bolsa					308441	322539		308458
3 Cable HDMI, macho a macho 1.4+Ethernet, en bolsa		323215	323222	323239		323246	323260	
4 Cable HDMI, macho a macho 1.4+Ethernet, en blíster		393751	393768					
5 Cable HDMI, mini macho a macho 1.4+Ethernet, en bolsa	304955							
6 Cable HDMI, micro macho a macho 1.4+Ethernet, en bolsa		324427						

1

Cable HDMI, macho 19 pines a HDMI macho de 19 pines, 1.4



MEJOR VENDIDO EXCELENTE PRECIO

3D 4k Blindado Conectores: baño de níquel



2

Cable HDMI, macho 19 pines a HDMI macho de 19 pines, 1.3



MEJOR VENDIDO EXCELENTE PRECIO

Blindado Conectores: baño de níquel



3

Cable HDMI 1.4, macho a macho, video HD

• Alta velocidad, red bidireccional con velocidades de hasta 100 Mbps



EXCELENTE PRECIO

3D 4k Blindado Conectores: baño de níquel Ethernet de alta velocidad



4

Cable HDMI 1.4, macho a macho, video HD

• Tasas de transferencia de red bidireccional de hasta 100 Mbps



3D 4k Blindado Conectores: baño de níquel Ethernet de alta velocidad



5

Cable HDMI 1.4, mini HDMI macho 19 pines a HDMI macho de 19 pines



3D 4k Blindado Conectores: baño de níquel



6

Cable HDMI 1.4, micro macho 19 pines a macho 19 pines, video HD

• Alta velocidad, red bidireccional con velocidades de hasta 100 Mbps



3D 4k Terminales en PVC Blindado Conectores: baño de níquel



Modelos	0.5 m	1.0 m	1.8 m	2.0 m	3.0 m	4.5 m	5.0 m	8.0 m	10.0 m
1 Cable HDMI plano, macho a macho 2.0	394390	391474		391481	391498		391504	391542	391559
2 Cable HDMI ultradelgado, macho a macho 2.0	394406	394352	394369		394376	394383			
3 Cable HDMI para pared, macho a macho 2.0		353922		353939	353946		353953	353960	353977

1



NUEVO

Cable HDMI plano de Alta Velocidad con Ethernet 2.0

- Evita enredos y nudos
- Diseño plano que permite acomodar el cable debajo de alfombras, detrás de zoclos, frisos o molduras, para un mejor acomodo



3D

4k

Blindado

Plano

Alta Velocidad

Ethernet

Conectores: baño de oro

2



NUEVO

Cable HDMI ultradelgado de Alta Velocidad con Ethernet 2.0

- Extremadamente flexible
- Diseño ultradelgado que permite esconderlo en pequeñas ranuras
- Muy liviano y resistente



3D

4k

Blindado

Ultradelgado

Alta Velocidad

Ethernet

Conectores: baño de oro

3



NUEVO

Cable HDMI, para interior de pared, de Alta Velocidad, con Ethernet, 2.0

- Diseñado para colocarse dentro de la pared
- Bajo riesgo frente a posibles incendios
- Certificados para soportar hasta 300 V



3D

4k

Blindado

Diseñados para colocar dentro de la pared

Alta Velocidad

Ethernet

Conectores: baño de oro



MÁXIMA EFICIENCIA
con nuestros cables
VGA/SVGA Manhattan

VGA/SVGA

- VGA (Video Graphics Array, Adaptador Gráfico de Video) se utiliza para denominar: a una pantalla de computadora analógica estándar; a resolución de 640×480 píxeles; al conector VGA de 15 contactos y a la tarjeta gráfica que se comercializó por primera vez en 1988.
- SVGA (Super Video Graphics Array, Super VGA), son estándares de visualización gráfica de computadoras, incluyendo tarjetas de video y monitores. En su primera versión tenía una resolución de 800×600 píxeles y 4 bits de color por píxel. Después fue ampliado rápidamente a los 1024×768 píxeles y 8 bits de color por píxel.

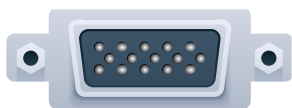

328302. Cable para monitor "Y" SVGA HD15

- Conecta una fuente VGA a 2 cables de monitor VGA
- HD15 macho a dos HD15 hembra

Terminales en PVC

A prueba de tensiones

1 HD15 macho a
2 HD15 hembra

Modelos	1.8 m	3.0 m	4.5 m	7.5 m	9.0 m	11.0 m	15.0 m	20.0 m	30.0 m
1 Cable SVGA, 8 mm, macho a macho	311731	311748	312721	372978	312776	371377	313629	335607	337342
2 Extensión SVGA, 8 mm, macho a hembra	309011	313599	310345	327015		371360	313612		328746
3 Cable SVGA, 8 mm, macho a macho + contacto 3.5 mm de audio	324267						326674	326681	326711
4 Cable SVGA, 5 mm, macho a macho, económico	371315					371568			

1

Cable para monitor SVGA (HD15 macho a macho), 8 mm

• Conecta fuentes SVGA a monitores SVGA



MEJOR VENDIDO

HD15

M-M

8 mm

Blindado

Terminales en PVC

A prueba de tensiones

2

Cable para monitor SVGA (HD15 macho a hembra), 8 mm

• Extiende el cable del monitor



MEJOR VENDIDO EXCELENTE PRECIO

HD15

M-H

8 mm

Blindado

Terminales en PVC

A prueba de tensiones

3

Cable para monitor SVGA (HD15 macho a macho), 8 mm, con audio

• Cable de grueso calibre con forro protector de PVC



NUEVO

HD15

M-M

8 mm

Blindado

Terminales en PVC

Audio (plug 3.5 mm)

4

Cable para monitor SVGA (HD15 macho a macho), 5 mm

• Conecta fuentes SVGA a monitores SVGA



MEJOR VENDIDO

HD15

M-M

5 mm

Cople HDMI

- Hembra a hembra
- Compatible con paneles de parcheo, tapas y cajas de pared

771375. Negro

771351. Blanco



NUEVO

4K

Contactos con baño de oro

353489. Adaptador HDMI, macho a hembra

- Fácil conexión para esquinas difíciles
- Cómodo ángulo izquierdo de 90° permite una fácil conexión en los lugares más incómodos, ej., esquinas angostas, o puertos complicados



Ángulo izquierdo

4K

Contactos con baño de oro

Ancho de banda de 10.2 Gbps

353496. Adaptador HDMI, macho a hembra

- Fácil conexión para esquinas difíciles
- Cómodo ángulo derecho de 90° permite una fácil conexión en los lugares más incómodos, ej., esquinas angostas, o puertos complicados



Ángulo derecho

4K

Contactos con baño de oro

Ancho de banda de 10.2 Gbps

353441. Adaptador HDMI, hembra a micro

- Adapta una señal de audio/video en alta definición desde un dispositivo Micro HDMI y lo conecta a una pantalla HDMI



4K

Contactos con baño de oro

Ancho de banda de 10.2 Gbps

207447. Repetidor HDMI

- Repite hasta 40 m sin pérdida de datos



Ancho de banda de 10.2 Gbps

Resolución hasta 1080 p

40 m

353465. Acoplador HDMI

- Conexión hembra a hembra



4K

Contactos con baño de oro

Ancho de banda de 10.2 Gbps



308212. Adaptador DisplayPort macho a HDMI hembra

- Permite conectar una computadora con puerto DisplayPort a un monitor con entrada HDMI

Ancho de banda de 10.8 Gbps

Hasta 1920 x 1200

Color intenso



NUEVO

151993. Adaptador de DisplayPort a HDMI

- DisplayPort macho a HDMI hembra
- Conecte una fuente DisplayPort a una pantalla HDMI

Contactos con baño de oro

Ancho de banda de 10.8 Gbps

Resolución hasta 1920 x 1200 p

322461. Adaptador Mini-DisplayPort macho a HDMI hembra

- Conecta computadora con puerto DisplayPort a monitor con puerto HDMI

Ideal para

Blindado

Resolución hasta 1080 p

Bolsa



151399. Adaptador Mini-DisplayPort macho a HDMI hembra

- Conecta computadora con puerto DisplayPort a monitor con puerto HDMI

Ideal para

Blindado

Resolución hasta 1080 p

Empaque retail



322508. Adaptador Mini-DisplayPort macho a VGA HD15 hembra

- Conecta el puerto Mini DisplayPort de una computadora a un monitor VGA

Ideal para

Blindado

Resolución hasta 1080 p

Bolsa



151382. Adaptador Mini-DisplayPort macho a VGA HD15 hembra

- Conecta el puerto Mini DisplayPort de una computadora a un monitor VGA

Ideal para

Blindado

Resolución hasta 1080 p

Empaque retail



NUEVO



151962. Cable convertidor de DisplayPort a VGA

• Adaptador de DisplayPort Macho a VGA HD15 Hembra

15 cm

Contactos con baño de oro

Blindado

Resolución hasta 1080 p



NUEVO



152020. Convertidor USB 3.1 a DisplayPort

• USB Tipo C Macho a DisplayPort Hembra, Negro

Soporta Ultra Alta Definición (UHD)

4K

Blindado

3840 x 2160 p @ 30 Hz

NUEVO



152051. Convertidor USB 3.1 a DVI

• USB Tipo C Macho a DVI Hembra, Negro
• Disfruta de imágenes de Ultra Alta Definición (UHD) en un monitor, proyector u otro dispositivo con pantalla DVI.

Soporta Ultra Alta Definición (UHD)

4K

3840 x 2160 p @ 30 Hz

NUEVO



151788. Convertidor USB 3.1 a HDMI

• USB Tipo C Macho a HDMI Hembra, Negro
• Disfruta de imágenes de Ultra Alta Definición (UHD) en un monitor, proyector u otro dispositivo con pantalla HDMI

Soporta Ultra Alta Definición (UHD)

4K

3840 x 2160 p @ 30 Hz

NUEVO



151771. Convertidor USB 3.1 a VGA

• USB Tipo C Macho a VGA Hembra, Negro
• Disfruta de imágenes de Ultra Alta Definición (UHD) en un monitor, proyector u otro dispositivo con pantalla VGA

Soporta Ultra Alta Definición (UHD)

1920 x 1080 p @ 60 Hz

Soporta una salida analógica de 1080p

152037. **HDMI Docking convertidor USB tipo-C**

- Docking convertidor que conecta un puerto USB Tipo-C a una pantalla HDMI, un puerto USB 3.0 y un puerto de carga Tipo-C
- Disfruta de imágenes de Ultra Alta Definición (UHD) en un pantalla o proyector



NUEVO

4K	USB Tipo-C, 24 pines, macho	HDMI, 19 pines, hembra	USB Tipo-C, 24 pines, hembra
USB Tipo-A, 4 pines, hembra	Convertidor multipuertos	Soporta Ultra Alta Definición (UHD)	3840 x 2160 p @ 30 Hz



NUEVO

152044. **Convertidor Docking USB, tipo-C y VGA**

- Disfruta de imágenes de Ultra Alta Definición (HD) en un monitor VGA; con convertidor multipuertos

USB Tipo-C 24 pines, macho	VGA, 15 pines, hembra	USB Tipo-C, 24 pines, hembra
USB Tipo-A, 4 pines, hembra	Soporta Ultra Alta Definición (UHD)	1920 x 1200 p @ 60 Hz



151061. **Convertidor USB 2.0 a puerto de video HDMI**

- Convierte un puerto USB de alta velocidad 2.0 en una salida de video HDMI
- Ideal para conectar PCs a TV, proyectores, pantallas LCD de alta definición

USB 2.0	1 HDMI Hembra		
---------	---------------	--	--



151559. **Convertidor HDMI a VGA**

- Conecta una fuente HDMI a una pantalla VGA

Macho HDMI, 19 pines	Hembra VGA, 15 pines	Macho 3.5 mm
----------------------	----------------------	--------------



NUEVO

151436. **Convertidor HDMI a VGA**

- Convierte una señal digital HDMI a video analógico VGA

Macho HDMI, 19 pines	Hembra VGA, 15 pines	Blister
----------------------	----------------------	---------



NUEVO

151450. **Convertidor HDMI a VGA+Audio**

- Convierte una señal digital HDMI a video analógico VGA, con puerto de salida de audio

Macho HDMI, 19 pines	Hembra VGA, 15 pines	Macho 3.5 mm	Blister
----------------------	----------------------	--------------	---------



177351. **Convertidor de video SVGA HD15 + audio a HDMI**

- Convierte las señales de PC (audio y video) en HDMI

HDMI 1.2a	1280 x 1024 1080 p	165 MHz
-----------	----------------------	---------



325325. Convertidor DisplayPort macho a VGA HD15 hembra (cable 15 cm)

- Conecta una computadora con puerto DisplayPort a monitores VGA o proyectores



1920 x 1200,
1080 p



Color intenso

Ancho de banda:
10.8 Gbps



150095. Convertidor de señal de PC a TV

- Despliega la señal del monitor de la PC a la TV

Entrada
VGA

Salida
RCA



640 x 480
85 Hz

800 x 600
85 Hz

1024 x 768
75 Hz

Conecta computadora
al monitor de TV



177344. Extensor de video SVGA + audio

- Extiende las señales de audio y video hasta 300 m

VGA + 3.5 mm

Vía UTP
no incluido

Hasta
300 m

1920 x 1200



177269. Extensor de video HDMI

- Extiende la señal 1080 p hasta 60 m

Hasta
60 m

HDMI

Vía UTP
no incluido

1920 x 1200,
1080 p



207386. Extensión HDMI, Cat 5e/Cat 6

30 m

Resolución hasta
1080 p

Ancho de banda:
1.6 Gbps

Contactos con
baño de oro



NUEVO

207461. Kit extensor de HDMI sobre Ethernet

- Extiende una señal HDMI de 1080p a través de cable ethernet Cat6 hasta a 50 m

50 m

1080 p

Soporta IR



NUEVO

207553. Switch HDMI de 3 puertos

- Conecta fácilmente y cambia entre tres fuentes de video HD

3 puertos

UHD
(Ultra Alta Definición)

4K

Full 3D

Alimentación
AC

Color intenso



NUEVO

207522. Switch HDMI de 3 puertos

- Conecta fácilmente y cambia entre tres fuentes de video HD

3 puertos

4K

Color intenso



207423. **Switch HDMI 1.3, 3 puertos**

• Conecta hasta 3 dispositivos de video HD a un solo puerto HDMI

- 3 Puertos
- Ancho de banda de 2.25 Gbps
- Resolución hasta 1080 p
- Contactos con baño de oro



207416. **Switch HDMI 1.3, 2 puertos**

• Conecta hasta 2 dispositivos de video HD a un solo puerto HDMI

- 2 Puertos
- Ancho de banda de 2.25 Gbps
- Resolución hasta 1080 p
- Contactos con baño de oro



207430. **Video Splitter HDMI**

• Proyecta audio y video en dos pantallas desde una fuente HDMI

- Ancho de banda de 2.25 Gbps
- Contactos con baño de oro
- Resolución hasta 1080 p



177337. **Video splitter HDMI**

• Duplica una señal digital de audio/video de alta definición en dos salidas HDMI

- De 1 a 2 puertos
- HDMI 1.3b
- Hasta 15 m
- 225 MHz
- 1920 x 1200, 1080 p



207454. **Video Splitter HDMI de 2 puertos**

• Duplica una señal de audio/video digital de alta definición para dos salidas HDMI
 • Hasta 5 splitters pueden ser conectados en cascada para soportar 7 pantallas

- De 1 a 2 puertos
- 4K
- Full 3D
- Alimentación por USB
- Color intenso





207515. Video Splitter HDMI de 4 puertos

• Conecta fácilmente una fuente con cuatro pantallas de video UHD

De 1 a 4 puertos

4K

Full 3D

Alimentación por USB

Color intenso



NUEVO



207492. Video Splitter HDMI 1.4, 8 puertos

De 1 a 8 puertos

4K

3D

Color intenso



NUEVO



207409. Matriz HDMI 1.4, 4 in: 2 out

• Conecta y cambia fácilmente 4 fuentes entre 2 pantallas
• Incluye control remoto

De 4 a 2 puertos

4K

3D

Color intenso



NUEVO



177207. Video splitter VGA

• Duplica una señal de video en 2 salidas VGA

De 1 a 2 puertos

Entrada VGA

Hasta 75 m

150 MHz

1600 x 1280



177146. Video splitter HDMI

• Multiplica una señal digital de audio/video de alta definición hasta en cuatro salidas HDMI

De 1 a 4 puertos

HDMI 1.3b

Hasta 15 m

225 MHz

1920 x 1200, 1080 p



177214. Video splitter VGA

• Multiplica una señal de video en 4 salidas VGA

- De 1 a 4 puertos
- Entrada VGA
- Hasta 50 m
- 150 MHz
- 1600 x 1280



207348. Video splitter SVGA

• HD
• Multiplica una señal de video en 4 salidas SVGA

- De 1 a 4 puertos
- Entrada SVGA
- Hasta 65 m
- 350 MHz
- 1920 x 1680



200462. Cambiador de género Mini VGA

• HD15 Hembra / HD15 Hembra

- HD15 Hembra a HD15 Hembra



328906. Adaptador DVI-I hembra a VGA HD15 macho

• Para monitores de todo tipo y tamaños

- Blindado
- DVI digital o analógico



MEJOR VENDIDO

328883. Adaptador DVI-I macho a VGA HD15 hembra

• Ideal para monitores de todo tipo y tamaños

- Blindado
- DVI digital o analógico



393935. Cable de audio estéreo

- 0.9 m
- Conector 3.5 mm
- Macho a Macho
- iPod a estéreo



MEJOR VENDIDO



334594. Cable de audio estéreo

- 1.8 m
- Conector 3.5 mm
- Macho a Macho
- iPod a estéreo



NUEVO

Cable de audio estéreo

• Recubrimiento textil de colores

352802. Naranja / Azul [1]

352826. Rosa / Morado [2]



- 1.0 m
- Conector 3.5 mm
- Macho a Macho
- iPod a estéreo



NUEVO

Cable de audio estéreo

- Recubrimiento textil de colores

352819. Naranja / Azul [1]

352833. Rosa / Morado [2]



1.8 m Conector 3.5 mm Macho a Macho iPod a estéreo



307116. Cable DisplayPort

- Plug and play para aplicaciones box-to-box

2.0 m Macho a macho Soporta transferencia de señales HDMI y DVI
Hasta 1080 p Blindado Terminales en PVC



328852. Cable para monitor

- Conecta cualquier DVI-A a un dispositivo HD15

1.8 m De DVI-A macho a HD15 macho



328838. Cable DVI

- Conecta cualquier computadora con puerto DVI-D a cualquier dispositivo DVI-D

1.8 m DVI-D Macho a macho Enlace dual



328821. Cable DVI

- Conecta cualquier computadora con puerto DVI-D a cualquier dispositivo DVI-D

1.8 m DVI-D Macho a macho Conexión sencilla



372503. Cable para monitor HDMI

- Conexión entre fuentes de video y monitores HDMI y DVI-D

1.8 m HDMI a DVI-D Baño de oro DVI enlace dual



301107. Cable para monitor de Alta Definición

- Conecta un componente RGB a un conector HD15

1.8 m Blindado Terminales en PVC A prueba de tensiones



384414. Cable para monitor

- Conecta un componente RGB a un conector HD15

1.8 m Blindado Bota moldeada en PVC Blister

162579. Conv. Importador imágenes/sonido USB 2.0

- Captura videos fácilmente desde tu videograbadora, VCR, TV u otra fuente de A/V hacia su computadora
- Edita, convierte y comparte el contenido a través de e-mail, en la red o en CD/DVDs



NUEVO

151498. Cable MHL de Micro USB a HDMI

- Ve el contenido de tu dispositivo con MHL en una televisión HD, monitor o proyector
- Con cable USB A, para alimentación
- Trabaja con smartphones y tablets de HTC, Sony, LG, y Samsung (Galaxy S2, Note, Nexus)

1.5 m Micro USB macho, 5 pines HDMI Macho USB-A, macho para alimentación



MEJOR VENDIDO

150859. Convertidor USB a Tarjeta de Sonido 5.1

- Agrega una entrada de micrófono y una salida de sonido a través de cualquier puerto USB

USB 2.0 1 HDMI Hembra 1 entrada audio 5.1 virtual Apple Windows



151429. Convertidor USB a Tarjeta de Sonido 7.1

- Agrega una entrada de micrófono y una salida de sonido a través de cualquier puerto USB

USB 2.0 1 entrada micrófono 1 salida audio 7.1 virtual Apple Windows



179225. Convertidor USB 2.0 a puerto de video SVGA HD15 (resolución 1280x1040)

- Añade un monitor adicional a tu computadora

USB 2.0 Entrada SVGA Hasta 6 monitores Windows 50 cm Hasta 1600 x 1200

PUERTOS VÍA ADAPTADOR USB | SERIAL CONECTIVIDAD: DATOS Y ENERGÍA



179195. Convertidor USB 2.0 a conectores IDE/SATA

Disco duro hasta 5.25" SATA hasta 1.5 Gbps USB 480 Mbps Touch Windows



MEJOR VENDIDO

317474. Convertidor USB 1.1 a conector Centronics 36, empaque retail

1.8 m Paralelo-Centrics 36 Pines Empaque retail USB 1.1 Windows



179027. Convertidor USB a PS/2 (2 Puertos)

Conecta
1 mouse y 1 teclado

2 x PS/2

USB
1.1



154109. Modem USB

• Conéctate a la red usando una línea telefónica

USB
1.1

RJ11

56 kbps



MEJOR
VENDIDO

205146. Convertidor USB a Serial DB9

• Conecta un dispositivo serie a un puerto USB

45 cm

USB
1.1

RS232

9 pines
macho

Blister



MEJOR
VENDIDO

205153. Convertidor USB a Serial DB9M

• Conecta un dispositivo serie a un puerto USB

45 cm

USB
1.1

RS232

9 pines
macho

Bolsa



Convertidores USB a Serial.

Es común el uso de convertidores de **USB a serial** para la conexión de Sistemas de control de acceso.



Comunicación
RS-232



Panel de intrusión
de alarma



Periféricos inalámbricos
de intrusión

NUEVO

151047. Convertidor USB a Serial, 4 puertos

• Conecta la mayoría de los módems serie, cámaras digitales, impresoras de etiquetas, lectores de tarjetas, lectores de código de barras, PDAs y organizadores digitales

USB a Serial

4 puertos seriales
hembra



151054. Convertidor USB a Serial, 8 puertos

• Conecta la mayoría de los módems serie, cámaras digitales, impresoras de etiquetas, lectores de tarjetas, lectores de código de barras, PDAs y organizadores digitales

USB a Serial

8 puertos seriales
hembra



USB

MÁXIMA VELOCIDAD
de transferencia con nuestros
cables USB Manhattan

USB es "Bus Universal en Serie" o Universal Serial Bus, es un bus para conectar, comunicar y proveer de alimentación eléctrica entre computadoras, periféricos y dispositivos electrónicos.

Existen varias versiones de USB:

- **USB de Velocidad completa (1.1)**

Tasa de transferencia de hasta 12 Mbit/s según este estándar. Ésta fue la más rápida antes de la especificación USB 2.0.

- **USB de Alta Velocidad (2.0)**

Tasa de transferencia de hasta 480 Mbit/s. El cable USB 2.0 dispone de cuatro líneas, un par para datos, y otro par de alimentación.

- **USB de Superalta Velocidad (3.0)**

Tiene una tasa de transferencia de hasta 4,8 Gbit/s. La velocidad del bus es diez veces más rápida que la del USB 2.0, debido a que han incluido 5 contactos adicionales.

- **USB Tipo-C (3.1)**

Recientemente ha salido un nuevo conector USB, conocido como "Tipo C". Es mucho más cómodo de usar, ya que es reversible tanto en extremos como en posición. Adicionalmente, ofrece una velocidad de hasta 10 Gbit/s. El estándar USB 3.1 es retrocompatible con USB 3.0 y USB 2.0.

USB On-The-Go

USB On-The-Go (USB OTG) es una especificación que permite a los dispositivos USB como reproductores digitales de audio, teléfonos móviles o tabletas actuar como servidores, facilitando que se puedan conectar memorias y discos duros USB, ratones o teclados.

USB 2.0 / 1.1					
	A macho	A hembra	B macho	Micro USB	Mini B macho
USB 3.0					Tipo-C
	A macho	A hembra	B macho	Micro B macho	USB Tipo-C

Cables USB: Tipo C

Modelos	0.15 m	1.0 m
1 Cable USB 3.1, de Tipo-C macho a Tipo-C macho		353342
2 Cable USB 3.0, de Tipo-C macho a micro B macho		353397
3 Adaptador USB 3.0 de Tipo-C macho a A hembra	353540	
4 Cable USB 2.0, de Tipo-C macho a A macho		353298
5 Cable USB 2.0, de Tipo-C macho a B macho		353304
6 Cable USB 2.0, de Tipo-C macho a micro B macho		353311
7 Cable USB 2.0, de Tipo-C macho a mini B macho		353328
8 Adaptador USB 2.0, de Tipo-C macho a micro B hembra	353335	

1



Cable USB 3.1, C macho-C macho, 1m

1 m

Tipo C

C macho - C macho

USB
3.1

2



Cable USB 3.0, C macho-Micro B macho, 1m

1 m

Tipo C

C macho -
Micro B macho

USB
3.0

3



Adaptador USB 3.0, C macho-A hembra

15 cm

Adaptador

C macho - A hembra

USB
3.0

4



Cable USB 2.0, C macho-A macho

1 m

Tipo C

C macho - A macho

USB
2.0

5



Cable USB 2.0, C macho-B macho

1 m

Tipo C

C macho - B macho

USB
2.0

6



Cable USB 2.0, C macho-Micro B macho

1 m

Tipo C

C macho -
Micro B macho

USB
2.0

7



Cable USB 2.0, C macho-Mini B macho

1 m

Tipo C

C macho -
Mini B macho

USB
2.0

8



Adaptador USB 2.0, C macho a Micro B hembra

15 cm

Adaptador

C macho -
Micro B hembra

USB
2.0

Cables USB: V3.0

Modelos	1.0 m	2.0 m	5.0 m
1 Cable USB 3.0, de A macho a micro B	393898		
2 Cable USB 3.0, de A macho a micro B		325424	
3 Extensión USB 3.0, de A macho a A hembra			150712



Cable USB 3.0 A-B, azul

2 m

A-B

USB
3.0

Empaque
retail



Cable USB 3.0 A-Micro B, azul

2 m

A-Micro B

USB
3.0



Extensión activa USB de alta velocidad

5 m

A macho-A hembra

USB
3.0

Extensiones USB 2.0

Modelos	4.9 m	10 m	20 m
1 Extensión activa USB 2.0, retail	519779		
2 Extensión activa USB 2.0, retail		150248	
3 Extensión activa USB 2.0, bolsa		151573	
4 Extensión activa USB 2.0, retail			150958



Extensión activa USB

4.9 m

Extensión activa

USB
2.0

Empaque
retail



Extensión activa USB

10 m

Extensión activa

USB
2.0

Empaque
retail



Extensión activa USB

10 m

Extensión activa

USB
2.0

Empaque
bolsa



Extensión activa USB

20 m

Extensión activa

USB
2.0

Empaque
retail

Cables USB: V2.0

Modelos	1.8 m	3.0 m	4.5 m	5.0 m	11.0 m
1 USB 2.0, A-B, plata	333405	340458	340465	345408	
2 USB 2.0, A-B, negro	333368	333382		337779	
3 USB 2.0, A-B, blanco	308762				
4 USB 2.0, A-B, negro, retail	393737				
5 Extensión USB 2.0, A-B					510424

1



MEJOR VENDIDO

Cable USB v2.0 A-B, plata

A macho - B macho

USB
2.0

2



MEJOR VENDIDO

Cable USB v2.0 A-B, negro

A macho - B macho

USB
2.0

3



Cable USB de alta velocidad

A macho - B macho

USB
2.0

4



Cable USB v2.0 A-B, negro, retail

A macho - B macho

USB
2.0

Empaque
retail

5



Extensión activa USB

A macho - B macho

USB
2.0

Extensión
Activa

Cables USB: V2.0

Modelos	1.0 m	1.8 m
6 USB 2.0, A-Micro B, plano, azul-amarillo, retail	391436	391283
7 USB 2.0, A-Micro B, plano, negro-morado, retail	391368	
8 USB 2.0, A-Micro B, plano, rosa-verde, retail	391443	

6



Cable USB 2.0, A-micro B

A-Micro B

USB
2.0

Cable
plano

Empaque
retail

7



Cable USB 2.0, A-micro B

A-Micro B

USB
2.0

Cable
plano

Empaque
retail

8



Cable USB 2.0, A-micro B

A-Micro B

USB
2.0

Cable
plano

Empaque
retail

Cables USB: V2.0

Modelos	1.0 m	1.8 m
9 USB 2.0, A-Micro B, recub. textil, azul-naranja	352734	352727
10 USB 2.0, A-Micro B, recub. textil, rosa-morado	352758	352741
11 USB 2.0, A-Micro B, recub. textil, negro-verde	352772	
12 USB 2.0, A-Micro B, recub. textil, turquesa-amarillo	352710	
13 USB 2.0, A-Micro B, azul-naranja, retail	394024	
14 USB 2.0, A-Micro B, rosa-morado, retail	394048	
15 USB 2.0, A-Micro B, turquesa-amarillo, retail	394000	

9



Cable USB 2.0, A-micro B, recub. textil

A-Micro B

USB 2.0

Recubrimiento textil

Empaque bolsa

10



Cable USB 2.0, A-micro B, recub. textil

A-Micro B

USB 2.0

Recubrimiento textil

Empaque bolsa

11



Cable USB 2.0, A-micro B, recub. textil

A-Micro B

USB 2.0

Recubrimiento textil

Empaque bolsa

12



Cable USB 2.0, A-micro B, recub. textil

A-Micro B

USB 2.0

Recubrimiento textil

Empaque bolsa

13



Cable USB 2.0 A a micro B

A macho - Micro B macho

USB 2.0

Empaque Retail



14



Cable USB 2.0 A a micro B

A macho - Micro B macho

USB 2.0

Empaque Retail



15



Cable USB 2.0 A a micro B

A macho - Micro B macho

USB 2.0

Empaque Retail



Cables USB: V2.0

Modelos	0.5 m	1.0 m	3.0 m
16 USB 2.0, A-Micro B, bolsa	325677	307178	
17 USB 2.0, A macho-Micro B macho, alta velocidad		307161	325684

16



MEJOR VENDIDO

Cable USB 2.0, A-micro B

A-Micro B

USB 2.0

Empaque bolsa

17



Cable USB de alta velocidad

A macho-Micro B macho

USB 2.0

Empaque bolsa

Cables USB: V2.0

Modelos	0.5 m	1.0 m	1.8 m
18 USB 2.0, A macho-Micro B macho, alta velocidad		323987	324069
19 USB 2.0, A-Micro B, negro, retail	393867	393874	
20 USB 2.0, A-Mini B, negro			333375
21 USB 2.0, A-Mini B, plata			333412

18



Cable USB de alta velocidad

A macho-Micro B macho

USB 2.0

Empaque bolsa

19



Cable USB V2.0, A-Micro B

A-Micro B

USB 2.0

Empaque Retail

20



MEJOR VENDIDO

Cable USB v2.0, A-Mini B negro

A-Mini B

USB 2.0



21



Cable USB v2.0, A-Mini B

A-Mini B

USB 2.0

Empaque bolsa

Cables USB: V2.0

Modelos	1.8 m	3.0 m	4.5 m
22 USB 2.0, A macho-A hembra, extensión, plata	336314	340496	340502
23 USB 2.0, A macho-A hembra, negro, retail		393850	
24 USB 2.0, A macho-A hembra, negro Canshell, retail		390323	

22



Cable USB v.2.0, plata, extensión

A macho-A hembra

USB
2.0

Empaque
bolsa

23



Cable USB v.2.0, negro, blíster, extensión

A macho-A hembra

USB
2.0

Empaque
retail



24



Cable USB v.2.0 negro, canshell

A macho-A hembra

USB
2.0

Empaque
retail



Cables USB: V1.1

Modelos	1.8 m	3.0 m	4.5 m	60.0 m
1 USB A-B, gris	317856	317863	341028	
2 USB, A-B, negro económico	342650			
3 USB A-B, negro, económico, genérico	771023			
4 USB, extensión, gris	165211	317238	340960	
5 USB, extensión, vía RJ45				179300
6 USB A-a, gris	317887			

1



MEJOR VENDIDO

Cable USB A-B, gris

2



MEJOR VENDIDO

Cable USB A-B, 1.8m, negro, económico

3



MEJOR VENDIDO

Cable USB, negro, económico, genérico

4



MEJOR VENDIDO

Extensión USB gris

5



Extensión activa USB, vía RJ45

6



MEJOR VENDIDO

Cable USB A-a, 1.8 m, gris

322492. Adaptador USB Mini

• Convierte una conexión USB tipo mini B a una micro B

USB
2.0

Mini B hembra - Micro B macho

Hasta
480 Mbps





370486. **Cable para dispositivos**

FireWire 800/400

• Conecta una unidad FireWire a un controlador FireWire 800

1.8 m

9 pines macho a 6 pines macho

Soporta tasas de transferencia de hasta 400 Mbps



323765. **Cable Firewire 400, 4 a 4 pines**

2 m

FireWire

Hasta 400 Mbps

Blindado



314770. **Cable null módem**

• Cable para impresora null módem/serial

8 conductores

Blindado

Moldeado

DB9 hembra a DB25 macho



301404. **Cable null módem**

2 m

Blindado

Terminales moldeadas en PVC

DB9 hembra a DB9 hembra



303033. **Cable para impresora**

1.8 m

25 conductores

Blindado

DB25 macho a Centronics 36 macho

MEJOR VENDIDO



340700. **Cable de datos SATA**

• Diseño delgado que incrementa el flujo de aire, la eficiencia del ventilado y reduce los enredos de cable

50 cm

SATA

7 pines

Macho a macho

Tipo L

Hasta 6.0 Gbps

MEJOR VENDIDO



393911. **Cable de corriente, CPU/monitor a pared**

• Clavija IEC 632 C13 a tomacorriente NEMA 5-15

1.8 m

Conexiones moldeadas

Protección de tensión

Empaque retail



300179. **Cable de corriente, CPU/monitor a pared**

• Clavija IEC 632 C13 a tomacorriente NEMA 5-15

1.8 m

Conexiones moldeadas

Protección de tensión

MEJOR VENDIDO



301152. **Cable de corriente**

• Conecta la mayoría de los monitores a la fuente de alimentación de la PC

1.8 m

Terminales moldeadas

Funciona como cable de extensión

MEJOR VENDIDO



348591. **Cable corriente para laptop**

1.8 m

Conector triple

EXCELENTE
PRECIO

130356. Gabinete Quick Port, discos duros SATA de 3.5" y 2.5", USB 3.0

- Disfrute de un acceso rápido a sus datos, cree una unidad de almacenamiento portátil y simplifique el intercambio de los discos duros
- Ideal para técnicos de TI y dueños de computadoras de escritorio y/o portátiles con varias unidades de disco duro, el QuickDock Manhattan elimina la necesidad de tener múltiples unidades externas, de su instalación y remoción
- Su capacidad de soporte de altos volúmenes de almacenamiento le permite conectar todos los discos SATA y facilitar las tareas de transferencia de datos, simple y fácil de completar



USB
3.0

1 ranura
SATA

HDD 3.5" y 2.5"



130479. Gabinete QuickDock HDD*2 SATA-USB 3.0

- El QuickDock Dual de Manhattan replica fácilmente un disco duro SATA mientras está conectado o desconectado a una PC
- Su función de clonación fácil de usar ayuda a incrementar la capacidad de discos duros de una manera rápida y fácil
- Sus puertos de inserción doble aceptan discos duros SATA de 3.5" y 2.5" de hasta 3 TB simultáneamente, permitiendo que los datos se copien entre múltiples discos de diferentes tamaños para una recuperación de datos y tareas de respaldo más sencillas



USB
3.0

2 ranuras
SATA

HDD 3.5" y 2.5"

Capacidad por
disco: 3 TB



NUEVO



SIM/SMARTCARD

NUEVO



101967. Lector/Grabador de múltiples tarjetas

- USB SuperSpeed V3.0, para bahía de montaje de 3.5"

USB
3.0

48 en 1



Hasta
5 Gbps

101974. Lector/Grabador de múltiples tarjetas

- USB SuperSpeed V3.0, para bahía de montaje de 3.5"

USB
3.0

34 en 1



Hasta
5 Gbps



100915. Lector de tarjetas USB 2.0, 60 en 1, montaje en bahía de 3.5"

USB 2.0

60 en 1



Hasta 480 Mbps

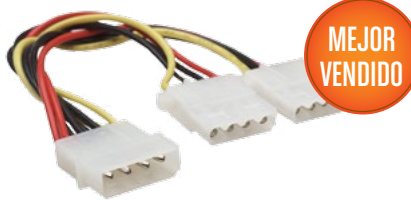

MEJOR VENDIDO

301503. Cable de alimentación interna en "Y" Molex 1 a 2

20 cm

Moldeado en PVC

Molex M 4 pines a dual molex H de 4 pines



MEJOR VENDIDO

342766. Cable de alimentación interna SATA, Molex a SATA, 15 pines

• Molex de 4 pines a una de 15 pines SATA

SATA

20 cm

Terminales moldeadas en PVC

Contactos SATA con baño de oro



MEJOR VENDIDO

349369. Cable de alimentación interna SATA, "Y" 1 Molex a 2 SATA de 15 pines

• De 4 pines a 2 x 15 pines

SATA

15 cm



MEJOR VENDIDO

432528. Batería para motherboard, 3 V, modelo CR 2032, 2 piezas

• Ideal para controles remoto, relojes, tarjetas madre, computadoras y otros dispositivos

Celdas de litio

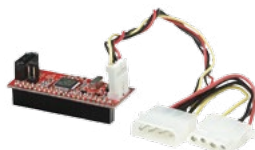

170598. Convertidor de dispositivos IDE a SATA 150

• Soporte de unidades de alto volumen, más de 137 GB
Conecta unidades IDE a conexiones SATA estándar

Hasta 1.5 Gbps

Tamaño miniatura

100% compatibles con todos los dispositivos IDE



NUEVO

152129. Convertidor SATA 150 a IDE

- Compatible con discos de más de 137 GB
- Soporta dispositivos SATA con tasas de transferencia de hasta 1.5 Gbps
- Ideal para Blu-ray, SSD, DVD, DVD-RAM, CD-ROM, CD-RW y discos duros
- Compatible con unidades mayores a 137 GB



158282. Convertidor de dispositivos IDE a SATA 150

• Convierte las conexiones a unidades SATA 3, como Blu-ray, SSD, DVD, DVD-RAM, CD-ROM, CD-RW y otros dispositivos con entrada IDE

Hasta 3 Gbps

Tamaño miniatura

Compatible con unidades mayores a 137 GB



700955. Ventilador 80 x 80 x 25 mm,
conector 3 pines para gabinete, tipo sleeve



MEJOR
VENDIDO

700320. Ventilador 80 x 80 x 25 mm,
conector 4 pines para gabinete,
tipo sleeve



MEJOR
VENDIDO

Pasta térmica jeringa

• Incrementa la transferencia térmica entre el CPU
y el disipador

701662. 1.5 g | 140065. 20.0 g

Ayuda a disipar
el calor

Dispensador de
jeringa con tapa



400077. Kit de herramientas para
mantenimiento PC

11 pzas

Uso rudo

Maletín de transportación



530071. Kit técnico de herramientas

17 pzas

Uso pesado

Transportadora con cierre



530217. Kit universal de herramientas

145 pzas

Caja para carga pesada



410144. Pulsera antiestática

Cable
1.8 m



Pulsera
ajustable



Mouse básico, empaque con caja

177009. PS2, óptico | 177016. USB, óptico

PS2



Ensambladores



130424. Convertidor USB 3.0 a HDD SATA 2.5"

• Soporta transferencia de datos entre SATA y USB SuperSpeed, hasta 5 Gbps

USB 3.0



LINUX

Discos duros externos SATA 2.5"

Serial					
Puertos	PCI	PCI Express	PC Express		
1	1 158206	4 158152	9 158008		
2	2 158213	5 158169			
		6 152082			
4	3 175586	7 150682			
		8 152105			

1



158206. Tarjeta serial

Serial

1 Puerto

PCI

Brácket estándar

Brácket corto



2



158213. Tarjeta serial

Serial

2 Puertos

PCI



3



175586. Tarjeta serial

Serial

4 Puertos

PCI

Brácket estándar

Brácket corto



4



158152. Tarjeta serial

Serial

1 Puerto

PCI Express

Brácket estándar

Brácket corto



5

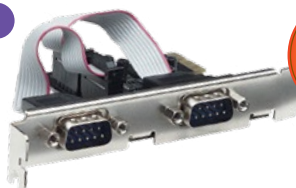

MEJOR VENDIDO

158169. Tarjeta serial

Serial

2 Puertos

PCI Express

Brácket estándar

Brácket corto



6

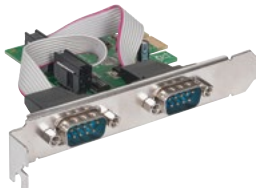

NUEVO

152082. Tarjeta serial

Serial

2 Puertos

PCI Express

Brácket corto



7

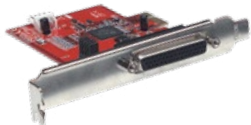

150682. Tarjeta serial

Serial 4 Puertos PCI Express

Brácket estándar Brácket corto

8



NUEVO

152105. Tarjeta Serial

Serial 4 Puertos PCI Express

Brácket corto



9



158008. Tarjeta serial

Serial 1 Puerto Express / 34

1



Paralela		
Puertos	PCI	PCI Express
1	1 158220	2 152099

NUEVO

158220. Tarjeta paralela

Paralela 1 Puerto PCI

Brácket estándar Brácket corto

2



152099. Tarjeta paralela

Paralela 1 Puerto PCI Express

Brácket estándar Brácket corto

1

USB 2.0			
Puertos	PCMCIA	PCI	PC Express
2	1 516167		
4		2 171557	3 158299

2



516167. Tarjeta USB

USB 2.0 2 Puertos PCMCIA



171557. Tarjeta USB

USB 2.0 4 Puertos PCI

3



158299. Tarjeta USB

USB 2.0 4 Puertos Express / 34

USB 3.0	
Puertos	PCI Express
2	151375



151375. Tarjeta USB de Súper Velocidad 3.0

USB 3.0 2 Puertos PCI Express Brácket corto

FireWire	
Puertos	PCI Express
2	160353
2	152112

NUEVO



160353. Tarjeta FireWire 400

FireWire 400 2 Puertos PCI Express

Brácket estándar Brácket corto

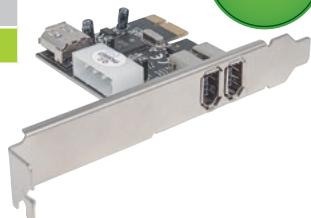

152112. Tarjeta FireWire 400

FireWire 400 2 Puertos PCI Express

Brácket corto

Audífonos LS

• Intraauricular, conexión de 3.5 mm

178280. **Fantasia en violeta** [1]

178297. **Canto del sol** [2]

178273. **Mandarina fresca** [3]

178266. **Brotos de primavera** [4]



EXCELENTE PRECIO

- 10 mm
- Cable 1.2 m
- Plug 3.5mm
-
- Cojín de silicón

178303. Audífonos LT

• Intraauricular, conexión de 3.5 mm, rosa militar

- Cable 1.3 m
- Plug 3.5mm
- 11 mm
-
- Cojín de silicón



EXCELENTE PRECIO

161107. Bocina portátil "Hamburguesa"

• iPod/MP3, recargable

- Carga por USB
- Plug 3.5 mm
-



EXCELENTE PRECIO

161435. Bocina serie 2600 "Cubo"

- Carga por USB
- Plug 3.5 mm
-



Bocinas Sound Science Orbit Bluetooth

• Compatible con smartphones, tablets y laptops

162456. **Azul** [1]

162371. **Verde** [2]

162388. **Morada** [3]

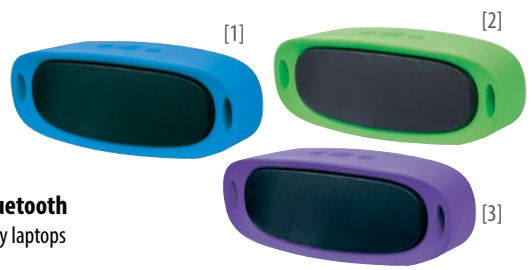

-
- Puerto USB
- Ranura para tarjeta Micro SD
- Micrófono integrado
- Batería con duración de 4 a 6 horas



Mini bocinas Sound Science Atom Bluetooth

• Luz LED con ritmo

- 162449. **Azul** [1]
- 162364. **Verde** [2]
- 162326. **Morada** [3]



Batería con duración de 2 a 4 horas

Con correa



EXCELENTE PRECIO

450249. Funda con soporte

• Recubrimiento interior de microfibras a prueba de rayaduras, que previene daños menores

Para iPad 2/3/4

Exterior de nailon durable

Acceso completo a la pantalla, controles y puertos



404877. Película protectora de pantalla

• Mantiene el brillo, color, sensibilidad y resolución

Para iPad mini

19.7x13.2x0.023 cm

Contra ralladuras y huellas dactilares

Fácil de aplicar y remover



450270. Película protectora de pantalla

• Reduce las marcas de huellas dactilares

Acceso completo a la pantalla, y controles

Fácil de aplicar y remover

Para iPad 2



404853. Película premium protectora de pantalla

• Mantiene el brillo, color, sensibilidad y resolución

Contra ralladuras y huellas dactilares

Fácil de aplicar y remover

Para iPad 2/3/4

Funda para tablet

• Diseñada para ajustarse a tablets iPad o cualquier otra que tenga pantalla de 10.1"

- 439602. **Negro/rosa** [1]
- 439596. **Negro/verde** [2]
- 439633. **Negro/naranja** [3]



[1]



[2]



[3]

EXCELENTE PRECIO

Diseño delgado

Cierre dual

Burbujas de EVA

Sujetador elástico

División interna

10.1"



404891. Película protectora de pantalla

- Mantiene el brillo, color, sensibilidad y resolución

Para iPhone 5, 5C y 5S

Contra ralladuras y huellas dactilares

Fácil de aplicar y remover



101714. Cargador USB de auto

- Se ajusta a la mayoría de las tomas de corriente de los autos

Para celular o tablet

2.5 A



Adaptador iMPORT OTG USB

CONVIERTE TU SMARTPHONE O TABLET EN UN HOST

- Agrega un puerto USB estándar para conectar una memoria, un mouse, un teclado u otros dispositivos a tu smartphone o tablet con OTG
- Funciona con smartphones y tablets habilitados con tecnología OTG
- Micro-USB a USB-A

SKU: 406192



406222. Lector OTG de tarjetas con puerto USB 2.0 iMPORT Link

- Puerto USB estándar para conectar una memoria, un mouse, un teclado y otros dispositivos
- Puertos para tarjetas SD, tarjetas de memoria
- MultiMedia (MMC) y tarjetas micro SD
- Funciona con smartphones y tablets habilitados con tecnología OTG



Cable iLink Lightning

- Carga y transfiere archivos a tu iPhone, iPad o iPod
- Combina perfectamente con el color de tu teléfono

394345. Gris oscuro

394338. Plateado

Hasta 480 Mbps

USB 2.0 estándar - A conector Lightning

Bota de aluminio

Cubierta textil

Calidad Premium



MEJOR VENDIDO

393744. Cable Lightning a USB

- Conecta tu iPhone 5, 5C, 5S, 6, 6S, iPad o iPod con conector Lightning a un puerto USB para sincronizar y/o cargar

Hasta 480 Mbps

USB (A macho) a conector macho de 8 pines



390613. Cable para carga/sincronización iLink

- Micro USB para cargar y sincronizar tu smartphone, tableta, cámara digital y más
- Lightning. Para cargar y sincronizar tu iPhone 5, 5C, 5S, 6, 6S, iPad Air o iPad mini



390620. Adaptador iLink

- Utilízalo para cargar y sincronizar tu iPhone 5, 5S, 5C, 6, 6S, iPod, iPad Air o iPad mini

Micro USB (B hembra) a Lightning (macho 8 pines)

Adaptador de conexión lightning para usar con cables micro USB



MEJOR VENDIDO

391856. Cable USB para iPhone/iPod/iPad

- Conecta tus dispositivos con puerto iLink a tu computadora o adaptador de corriente

USB (A macho) a 30 pines macho



393720. Cable iLink 2 en 1

- Carga y transfiere archivos a tu iPhone, iPad, iPod u otro smartphone

Longitud máxima 65 cm



NUEVO

151498. Cable MHL de Micro USB a HDMI

- Ve el contenido de tu dispositivo con MHL en una televisión HD, monitor o proyector
- Con cable USB A, para alimentación
- Trabaja con smartphones y tablets de HTC, Sony, LG, y Samsung (Galaxy S2, Note, Nexus)

1.5 m

Micro USB macho, 5 pines

HDMI Macho

USB-A, macho para alimentación

393713. Cable para video iPod/iPhone y iPad

- Muestra imágenes y videos de tus dispositivos en tu TV



Cable USB 2.0 A a micro B

394000. Turquesa/Amarillo [1]

394024. Azul/Naranja [2]

394048. Rosa/Morado [3]

1.0 m

A-MB



Macho a macho

USB 2.0



Cable USB 2.0, A-micro B, cable plano

391436. 1.0 m

391283. 1.8 m

1.0 m 1.8 m

A-Micro B

USB 2.0

Cable plano

Empaque retail



Cable USB 2.0, A-micro B, cable plano

391368. **Morado / Negro** [1]

391443. **Rosa / Verde** [2]

- 1.0 m
- A-Micro B
- USB 2.0
- Cable plano
- Empaque retail



MEJOR VENDIDO

Cable USB 2.0, A-micro B

• Para cargar y sincronizar tus dispositivos móviles

325677. **0.5 m** | 307178. **1.8 m**

- USB 2.0
- Hasta 480 Mbps
- USB 2.0 A estándar macho a USB 2.0 micro B macho
- Bolsa



Cable USB V2.0, A-Micro B

• Conecta dispositivos USB a un hub o computadora

393867. **0.5 m** | 393874. **1.0 m**

- USB 2.0
- Hasta 480 Mbps
- Empaque retail
- USB 2.0 A estándar macho a USB 2.0 micro B macho



MEJOR VENDIDO

333375. Cable USB v2.0, A-Mini B negro

- 1.8 m
- USB 2.0



MEJOR VENDIDO

333412. Cable USB v2.0, A-Mini B

• Negro, plata

- 1.8 m
- USB 2.0



MEJOR VENDIDO

421911. Funda para notebook

- Reversible
- 140 g
- 9.0"
- Dimensiones 25 x 20 x 2 cm



178822. **Display con 40 audífonos intraauricular**



394178. **Display con 60 cables micro USB V2.0 A - micro B**



390682. **Display con 60 cables estéreo M-M**

MEJOR VENDIDO



130042. Gabinete para disco duro SATA 2.5", conexión USB 2.0

- USB 2.0
- Windows
- Apple
- Chasis resistente
- Instalación fácil y rápida

Gabinete para disco duro SATA 2.5", conexión USB 2.0, silicón

• Fabricado de silicón, se ajusta y protege unidades de 2.5" de golpes e impactos menores

130103. Negro [1]

130110. Azul [2]

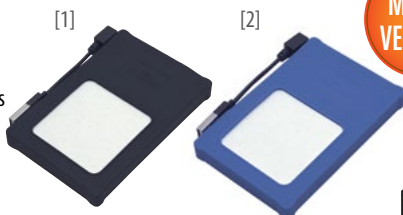

MEJOR VENDIDO

- USB 2.0
- Windows
- Apple
- Instalación fácil y rápida
- Proporciona un ajuste amortiguador
- Permite la ventilación



130349. Gabinete para disco duro SATA 2.5", conexión USB 3.0

• Botón integrado de copia con un solo toque y led indicador de alimentación/actividad

- USB 3.0
- Windows
- Apple
- Hasta 5 Gbps
- Almacenamiento hasta 1 TB



130288. Gabinete para disco duro SATA 3.5", conexión USB 2.0, New Line

• Botón integrado de respaldo con un solo toque, instalación fácil y rápida

- USB 2.0
- Windows
- Apple
- Hasta 480 Mbps
- Almacenamiento hasta 2 TB



130295. Gabinete para disco duro SATA 3.5", conexión USB 3.0, New Line

• Botón integrado de respaldo con un solo toque, instalación fácil y rápida

- USB 3.0
- Windows
- Apple
- Hasta 5 Gbps
- Almacenamiento hasta 3 TB

NUEVO



101998. Lector de tarjetas 80 en 1, USB 2.0



NUEVO

101653. Lector y grabador externo de tarjetas. 62 en 1

- Compatible con CompactFlash (CF), Memory Stick (M2), MagicGate (MG), Secure Digital (SD) and micro SD, Multimedia (MMC) y más

62 en 1

USB 3.0



NUEVO

101981. Mini Lector y grabador externo de tarjetas. 24 en 1

- Compatible con los formatos de tarjetas SecureDigital (SD), MultiMedia Memory Cards (MMC) y microSD

24 en 1

USB 3.0



101677. Mini lector y grabador externo de tarjetas. 24 en 1

- Compatible con SecureDigital (SD), MultiMedia Memory Cards (MMC) y microSD

24 en 1

USB 2.0

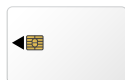

101776. Lector de tarjetas inteligentes

- Ideal para transacciones y aplicaciones que requieren intercambios seguros de información

Hasta 12 Mbps

Compatible con tarjetas inteligentes de contacto, de tipo fricción



161138. Barra multicontacto

6 contactos

90 J

15 A



AC: 125 V



Carga máx. 1,875 W



100854. Fuente de poder universal

70 W

ajustable



Entrada AC: 100-240 V



Salida DC: 12/15/16/18/19/20/24 V



101639. Fuente de poder universal (slim)

70 W

ajustable automático



Entrada AC: 100-240 V



Salida DC: 15/16/18.5/19/19.5/20 V



101622. Fuente de poder universal (mini)

40 W

ajustable automático



Entrada AC: 100-240 V



Salida DC: 9.5/12/18.5/19/20 V



100892. Fuente de poder universal vía encendedor

80 W  ajustable

 Entrada AC: 11-16 V

 Salida DC: 16/18/19/20 V



MEJOR VENDIDO

162272. Mini hub USB

USB 1.1 4 puertos



MEJOR VENDIDO

161053. Hub USB

USB 2.0 4 puertos



161503. Hub USB

USB 2.0 4 puertos



160605. Mini hub USB

USB 2.0 4 puertos



160612. Hub USB

USB 2.0 4 puertos Con fuente



160599. Mini hub USB

USB 2.0 4 puertos



161169. Mini hub USB de alta velocidad

USB 2.0 7 puertos



161039. Hub USB

USB
2.0

7 puertos

Con fuente



161572. Hub USB

USB
2.0

10 puertos

Con fuente



162463. Hub USB - USB Tipo-C

USB
2.0

13 puertos

Con fuente



162296. Hub USB de Supervelocidad

USB
3.0

4 puertos



162302. Hub USB de Supervelocidad

USB
3.0

4 puertos

Con fuente



162746. Hub USB - USB Tipo-C

USB 3.1,
Tipo-C

4 puertos

NUEVO



Maletín Backpack 12" Dashpack

439855. Negro / Azul

439879. Negro / Rosa

Exterior
44 x 31 x 9 cm

Compartimiento de computadora:
29.7 x 20.9 x 1.4 cm



440 g

12"



Maletín Backpack 15.6" Airpack

439718. Azul | 439725. Rojo



Exterior
48.25 x 35.5 x 10 cm

Interior
37 x 28.5 x 5 cm

460 g

15.6"

439831. Maletín backpack 15.6" negra



Exterior
48.5 x 33 x 19.5 cm

15.6"



Compartimiento de la computadora
37 x 28.5 x 5 cm



421577. Maletín Empire II



Exterior
29 x 38 x 13 cm

Interior
29 x 37 x 5 cm

1.3 kg

15.6"



438889. Maletín London



Exterior
31 x 41 x 7 cm

Interior
29 x 39 x 5 cm

600 g

15.6"



421430. Maletín Times Square



Exterior
29 x 37 x 6 cm

Interior
28 x 37 x 5 cm

850 g

15.4"



421560. Maletín Empire

MEJOR VENDIDO

Exterior
43 x 33 x 8 cm

Interior
42 x 32 x 6.5 cm

993 g

17.0"



Es muy fácil escoger un lector de código de barras.

Los lectores de códigos de barras de Manhattan están diseñados para cumplir las necesidades de casi cualquier tipo de uso. Desde requerimientos en la **industria farmacéutica** y de los **puntos de ventas** hasta aplicaciones de **control de inventario** y de **envíos en fábricas**. Siempre habrá un lector de códigos de barras de Manhattan que satisfaga tus necesidades.

Codificación de colores que ayudarán a escoger el que más se adapte a tus necesidades. Nuestros empaques están codificados con colores que ayudaran a seleccionar el lector de código de barras adecuado:



178495. Lector inalámbrico de códigos de barras

- UPC / EAN / JAN, Código EAN128, Código 39, Código 39 ASCII completo, Código 32 / Pharmacy italiano, Código 128, Codabar/MW7, Interleave 25, Industrial 25, Matrix25, MSI / Plessey, Telepan, Code 93, Código 11 , China franqueo, Código26, LCD25, GS1 DataBar (código RSS)
- Batería recargable



NUEVO

500 escaneos por segundo	Campo de escaneo: 500 mm	Resolución: 0.1 mm
Luz ambiental: 100,000 lux máximo	Bluetooth: Hasta 80 m	Lecturas por carga: 8,000 lecturas continuas
		Tiempo de recarga: 3.5 horas

460866. Lector de códigos de barras

- UPC/EAN/JAN & Addon 2/5, Código 39, Código 39 Full ASCII, Código 11, Matrix 25, Código 128, Código 93, Interleave 25, Industrial 25, Codabar/MW7, MSI/ PLESSEY, China Postage, Código 2 de 6, LCD25, Telepen, GS1 DataBar (Código RSS)



NUEVO

200 escaneos por segundo	Hancho de haz: 5 cm	Campo de escaneo: 100 mm
Resolución: 0.1 mm	Luz ambiental: 50,000 lux máximo	

178433. Lector de códigos de barras

- UPC / EAN / JAN, Código EAN128, Código 39, Código 39 ASCII completo, Código 32 / Pharmacy italiano, Código 128, Codabar/MW7, Interleave 25, Industrial 25, Matrix25, MSI / Plessey, Telepan, Code 93, Código 11 , China franqueo, Código26, LCD25, GS1 DataBar (código RSS)



NUEVO

500 escaneos por segundo	Campo de escaneo: 500 mm
Resolución: 0.1 mm	Luz ambiental: 100,000 lux máximo

177672. Lector de código barras de largo alcance

- UPC/EAN/JAN & Addon 2/5, Código 39, Código 39 Full ASCII, Code 11, Matrix 25, Código 128, Código 93, Interleave 25, Industrial 25, Codabar/MW7, MSI/PLESSEY, China Postage, Código 26, LCD25, Telepen, GS1 DataBar (código RSS)

500 escaneos por segundo

Campo de escaneo: 100 mm

Ángulo de vista: 35°

Rango de lectura: 50 cm

Resolución: 0.1 mm

Luz ambiental: 10,000 lux máximo



401517. Lector de códigos barras

- Códigos de lectura: UPC/EAN/JAN & Addon 2/5, Código 39, Código 39 Full ASCII, Código 11, Matrix 25, Código 128, Código 93, Interleave 25, Industrial 25, Codabar/MW7, MSI/PLESSEY, China Postage, Código 2 de 6, LCD25, Telepen, GS1 DataBar (Código RSS)

120 escaneos por segundo

Campo de escaneo: 80 mm

Rango de lectura: 20 mm

Resolución: 0.1 mm

Luz ambiental: 3,000 lux máximo



460835. Lector de código de barras

- UPC/EAN/JAN y Addon 2/5, Código 39, Código 39 Full ASCII, Código 11, Matrix 25, Código 128, Código 93, Interleave 25, Industrial 25, Codabar/MW7, MSI/PLESSEY, China Postage, Código 32/Italian Pharmacy, Código 26, LCD25, Telepen, GS1 DataBar (Código RSS)

500 escaneos por segundo

Rango de lectura: 500 mm

Resolución: 0.1 mm

Luz ambiental: 30,000 lux máximo



178488. Lector de códigos de barras

- UPC / EAN / JAN, Código 39, Código 39 ASCII completo, Código 11, Matrix 25, Código 128, Código 93, Interleave 25, Codabar/NW7, MSI / PLESSEY, China franqueo, GS1 DataBar (Código RSS)

100 escaneos por segundo

Rango de lectura: 60 mm

Hancho de haz: 60 mm

Resolución: 0.127 mm

Luz ambiental: 5,000 lux máximo



410632. Removedor de polvo

- Para su uso en pantallas planas, computadoras portátiles, teclados, lentes de cámaras y proyectores, etc.



MEJOR VENDIDO

226 g

Incluye popote de extensión



421010. Kit de limpieza con brocha y microfibr

- Para monitores y pantallas



Paño de microfibr

Brocha



Isopropílico

60 ml



421027. Kit de limpieza con brocha y microfibr

- Para monitores y pantallas



Paño de microfibr

Brocha



Isopropílico

200 ml



Hoja sencilla



Isopropílico

50 pzas



433105C. Paños húmedos para monitores

- Para pantallas, CD, DVD



423540. Kit de limpieza para monitor

- Sin aroma



Sin alcohol

Paño antimicrobiano



404204. Kit de limpieza para monitor

- Aroma a manzana verde



Sin alcohol

Paño antimicrobiano

164429. Audífonos estándar

- Control de volumen



MEJOR VENDIDO

Plug 3.5 mm

Stereo



175555. Audífonos clásico

- Control de volumen

Plug 3.5 mm

Sistema Super Bass

Diadema de acero

Stereo



[1]



[3]



NUEVO

Ratón óptico USB Edge

179423. Gris [1]

177801. Azul [2]

179430. Rojo [3]

[2]



177962. Ratón óptico, USB, mini, M01

• USB, óptico



MEJOR VENDIDO

177627. Mouse "silueta" tipo Mac

• USB, óptico



MEJOR VENDIDO

177658. Mouse "silueta" tipo Mac

• USB, óptico



EXCELENTE PRECIO

178785. Mouse inalámbrico

• Inalámbrico, óptico



EXCELENTE PRECIO

177795. Mouse "Performance"

• Inalámbrico, óptico



MEJOR VENDIDO

176354. Teclado numérico

• USB





440271. Candado de seguridad

- Cable de acero resistente, sólido, construcción completamente metálica
- Se ajusta a ranuras de seguridad, a escritorios u otros objetos estacionarios

1.4 m



440240. Candado de seguridad para computadoras portátiles de llave

- Cable de acero resistente, sólido, construcción completamente metálica
- Se ajusta a ranuras de seguridad, a escritorios u otros objetos estacionarios

1.8 m



MEJOR VENDIDO



423533. Mousepad 6 mm, en bolsa

- Empacado individualmente

Espuma,
6 mm



MEJOR VENDIDO



423526. Mousepad 6 mm, a granel

Espuma,
6 mm



MEJOR VENDIDO

434362. Mousepad con descanso muñeca tipo gel



Soporte suave

Ergonómico

Combate la fatiga

Base que no resbala



422871. Mousepad 3 en 1, microfibra

- Se ajusta entre el monitor de la computadora portátil y el teclado para protegerla durante su transportación

Microfibra suave

No raya

Superficie grande



434386. Mousepad con descanso muñeca tipo gel



Soporte suave

Ergonómico

Combate la fatiga

Base que no resbala



700467. Base ventilada para laptop

- 3 ventiladores



Dimensiones
310 x 230 x 21 mm



3 ventiladores
de 6 cm



Tribe

DIVERSIÓN TOTAL

EN NUESTRAS MEMORIAS USB Y POWER BANKS

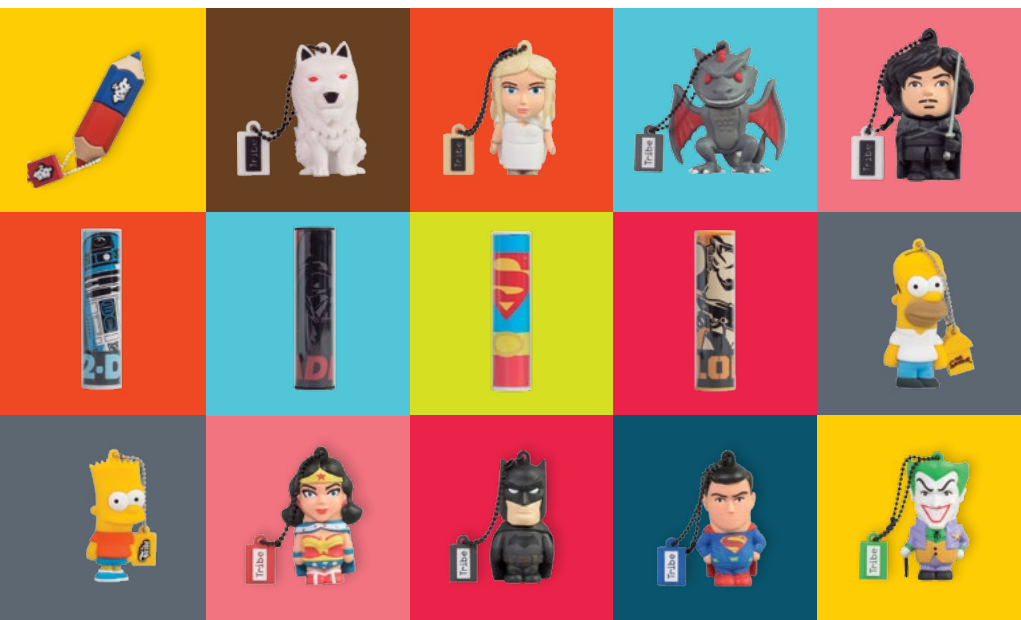

HÉROE O VILLANO TÚ DECIDES



100%
oficiales

USB
2.0

8 GB

2 años de garantía

8 GB



FD033402.
Batman



FD033401.
Superman



FD031405.
Guasón



FD031406.
Flash



FD031403.
Mujer maravilla



NUEVOS

GAME OF THRONES

ÚNETE A LA BATALLA CON NUESTRAS
PODEROSAS MEMORIAS USB DE 16 GB



FD032502.
Direwolf



FD032503.
Daenerys



FD032504.
Dragón



FD032505.
Jon Snow



STAR WARS

100%
 ORIGINAL

2

 años de
 garantía

 USB
 2.0

8 GB

NUEVO

FD030405. Poe

 FD030406.
 Rey

 FD030404.
 BB-8

 FD030407.
 Nuevo C-3PO

 FD030402.
 Capitán Phasma

 FD030403.
 Kylo Ren

 FD030401.
 Nuevo Stormtrooper

 FD007401.
 Darth Vader

 FD007402.
 Stormtrooper

**MEJOR
 VENDIDO**
**MEJOR
 VENDIDO**

 FD007403.
 Boba Fett

 FD007408.
 Darth Maul

 FD007417.
 501ST Clone Trooper

 FD007404.
 Yoda

**MEJOR
 VENDIDO**

 FD007406.
 C-3PO

 FD007405.
 Chewbacca

 FD007407.
 R2-D2

 FD007415.
 X-Wing Pilot



8 GB

¡Diversidas memorias USB de 8 GB!

Marcador
SKU: FD025407



Lápiz
SKU: FD025402



Regla
SKU: FD025404



Bicolor
SKU: FD025406



Sacapuntas
SKU: FD025408



THE SIMPSONS™

*¡Hay caramba!
para diversión*

EXCELENTE PRECIO



FD003401.
Homero



FD003402.
Bart

USB 2.0 8 GB 2 años de garantía

**NO TE
QUEDES
SIN
DIVERSION**



¡Súper Power Banks!

PB031301. Superman

PB007301. Darth Vader

PB007302. Chewbacca

PB007303. R2D2

PB007304. Stormtrooper

PB030304. BB-8

2600 MAH



AUDIO



LEGENDARIO



PARA



HOGARES



MODERNOS

AUDIO MULTI-ROOM

Disfruta tu música favorita en todo tu hogar vía Wi-Fi con la solución multi-room de Polk Omni. Controla todo desde tu smartphone o tablet, reproduce tus playlists desde nuestra aplicación compatible con iOS & Android.



PLAY-FI



PlayFi, al ser una plataforma abierta, es compatible con los formatos de reproducción más populares como WAV, FLAC, MP3, M4A, AIFF, etcétera. Al usar su aplicación PlayFi la transmisión se da sin pérdidas desde prácticamente cualquier fuente, ofreciendo una reproducción de música en calidad DVD (48k/16). Puedes usar servicios de streaming como:



La plataforma Omni es escalable, puedes conectar hasta 16 bocinas inalámbricas sobre la misma red al mismo tiempo, basta sólo conectarte a tu red inalámbrica y disfrutar sin problemas. Es muy sencillo, no necesitas hardware adicional.

SB1

SKU: AM6914-B

SISTEMA WIRELESS DE BARRA DE AUDIO Y SUBWOOFER CON VOICEADJUST™ TECHNOLOGY.

BARRA DE AUDIO CON
VOICEADJUST™ TECHNOLOGY

CARACTERÍSTICAS

SURROUND BAR

Profundidad	3.6" (91.4 mm)
Alto	2.17" (55.1 mm)
Ancho	43" (1,092.2 mm)
Driver de rango completo. Dimensiones del Driver	3.0" x 1.0" (6.35 cm)
Driver de rango completo. Cantidad	3

SUBWOOFER

Profundidad	11.61" (294.8 mm)
Alto	14.3" (362.2 mm)
Ancho	13.7" (347.9 mm)
Driver Complementario. Cantidad	1

SISTEMA COMPLETO

Eléctrico - Energía total del sistema	350 Watts
Eléctrico - Conectividad Cableada	2.4 GHz & 5.8 GHz
Accesorios incluidos	Cable stereo, cable de fibra óptica, control remoto (baterías incluidas), cable y fuente de poder
Garantía	1 año

350 Watts, 2.4 GHz & 5 GHz, Bluetooth 1.3



Bluetooth



Wi-Fi

PODEROSO SUBWOOFER





S2R

SKU: AM6913-A

CON UNA BATERÍA RECARGABLE DE HASTA 10 HRS,
LISTA PARA UTILIZARSE EN EXTERIORES.

CARACTERÍSTICAS

Profundidad	3.92" (9.95 cm)
Alto	3.96" (10.0 cm)
Ancho	9.06" (23.0 cm)
Driver de rango completo	Dos 2" (50 mm) drivers de rango completo, 2 pasivos
Eléctrico - Entradas	Análogo
Eléctrico - Conectividad Inalámbrica	2.4 GHz & 5.8 GHz
Garantía	1 año
50 Watts, 2.4 GHz & 5 GHz, Bluetooth 1.3	



Bluetooth



Wi-Fi



Power Bank



Resiste salpicaduras y golpes

¡Transfiere tus datos como lo desees!, la Omni S2R cuenta con Bluetooth y Wi-Fi listos para compartir tu música, además no dejes que la fiesta termine, su función de Power Bank permite cargar tu celular mientras reproduces tu audio.

S2

SKU: AM6912-A

BOCINA ULTRA COMPACTA CON GRAN POTENCIA,
IDEAL PARA CUALQUIER HABITACIÓN.

CARACTERÍSTICAS

Profundidad	4.49" (11.4 cm)
Alto	2.99" (7.60 cm)
Ancho	8.62" (21.90 cm)
Driver de rango completo	Dos 2" (50 mm) drivers de rango completo, 2 pasivos
Eléctrico - Entradas	Análogo
Eléctrico - Conectividad Inalámbrica	2.4 GHz & 5.8 GHz
Garantía	1 año

50 Watts, 2.4 GHz & 5 GHz



Wi-Fi



Protector intercambiable

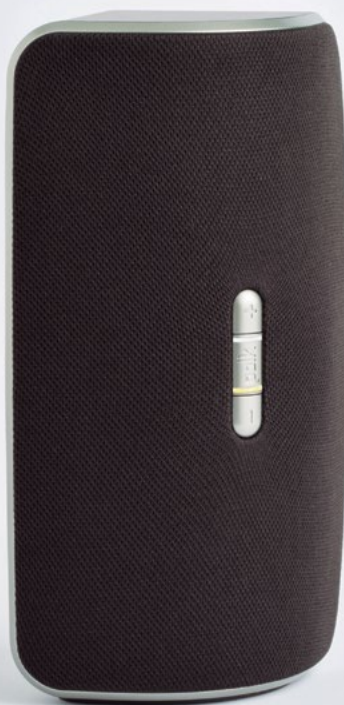

A1

SKU: AM6910-A

CONVIERTE TUS BOCINAS ANTIGUAS QUE YA TIENES EN INALÁMBRICAS WI-FI.

CARACTERÍSTICAS

Especificaciones	Class-D Digital 75 Watts x 2
Profundidad	8.62" (21.90 cm)
Alto	2.99" (7.60 cm)
Ancho	8.62" (21.90 cm)
Eléctrico - Entradas	Óptico, 1/8" analógico, USB para recargar tu smartphone
Eléctrico - Salidas	LFE conexión cableada para bocina izquierda y bocina derecha
Eléctrico - Conectividad Inalámbrica	2.4 GHz & 5.8 GHz
Garantía	1 año
75 Watts x 2.2.4 GHz & 5 GHz	

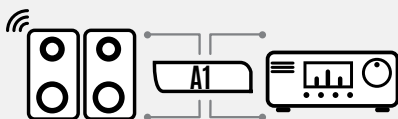



P1

SKU: AM6911-A

CONVIERTE TU EQUIPO DE REPRODUCTOR DE AUDIO ANTIGUO A INALÁMBRICO WI-FI.

CARACTERÍSTICAS

Profundidad	7.6" (15.50 cm)
Alto	2.01" (5.10 cm)
Ancho	7.68" (15.50 cm)
Eléctrico - Entradas	Análogo, USB para recargar tu smartphone
Eléctrico - Salidas	Digital Coaxial, Óptico, RCA
Eléctrico - Conectividad Inalámbrica	2.4 GHz & 5.8 GHz
Garantía	1 año
Shipping - Unit of Measure	145 mm H x 253 mm W x 250 mm D

2.4 GHz & 5 GHz



Wi-Fi



S6

SKU: AM6935-A

ELEGANTE, POTENTE, SONIDO CON GRAN DETALLE AL IGUAL QUE SU DISEÑO.

CARACTERÍSTICAS

Profundidad	5.88" (14.92 cm)
Alto	8.74" (22.23 cm)
Ancho	12.46" (31.75 cm)
Driver de rango completo. Dimensiones del Driver	4" (101.6 mm)
Driver de rango completo-Cantidad	2
Diámetro del Driver	3/4" (19.05 mm)
Driver complementario-Cantidad	2
Eléctrico-Entrada	Análogo
Eléctrico - Conectividad cableada	3.5 mm AUX
Eléctrico - Conectividad inalámbrica	2.4 GHz & 5 GHz
Garantía	1 año

100 Watts, 2.4 GHz & 5 GHz



polk
BOOM

SWIMMER

¡Envédala, pégala, tuércela, mójala!

La bocina swimmer está lista para que la lleves contigo a cualquier parte. Es resistente al agua y se conecta vía bluetooth. Incluye un gancho flexible que puedes enredar, desenredar e incluso desmontar y cambiar por la ventosa que también está incluida. Podrás adherirla a superficies lisas y mejorar la acústica de tu música preferida. ¡Úsala para cantar bajo la regadera!

Características

- Bocina inalámbrica
- Resistente al agua*
- Durable, portátil y resistente
- Duración de la batería 8 horas
- Tiempo de carga de 2 horas
- Bluetooth V 3.0

Contenido de la caja

- Bocina Swimmer
- Gancho flexible y desmontable
- Ventosa
- Cable Micro USB



ASMBL-B
[Azul]



ASMRD-A
[Rojo]



ASMBK-B
[Gris]

Made for

iPod iPhone iPad

*Resistente hasta 30 minutos bajo el agua únicamente atornillándola perfectamente a la ventosa o gancho flexible sin remover el empaque. Soporta golpes y caídas ligeras.



SKU: AM1925-A

striker P1

- **ProFit Comfort** logra un equilibrio entre comodidad y ligereza
- Con tecnología **Dynamic Balance**, que logra un equilibrio acústico
- El controlador en línea permite ajustar el nivel de volumen y audio
- Micrófono retráctil



SKU: AM1918-A

4shot

- Sistema **POET patentado por Polk** (Ajuste Electro-Acústico Optimizado Polk, por sus siglas en inglés), crea una experiencia auditiva extraordinaria y real
- Diadema ajustable de acero y piel sintética acolchada
- Auriculares ergonómicos que puedes girar para tu comodidad
- Micrófono retráctil integrado, útil para Videoconferencias y Juegos en línea
- Contiene un adaptador para conexión con Xbox One



SKU: AM1917-A

melee

- Sistema POET patentado por Polk, crea una experiencia auditiva extraordinaria y real
- Diadema ajustable de acero y piel sintética acolchada
- Auriculares ergonómicos que puedes girar para tu comodidad
- Micrófono retráctil integrado



SKU: AM1915-A

melee EDICIÓN ESPECIAL

- Cable de 3.5 mm para escuchar tu música preferida en dispositivos móviles
- Con cuatro ecualizaciones de audio disponibles para disfrutar de: Halo, Forza, Películas y Música, con un mejor nivel de audio



BARRA DE SONIDO N1

¡4 BOCINAS, 2 FUNCIONES!

SKU: AM1910-A

- **Bluetooth®** con tecnología **aptX®** que mejora la calidad del audio de tu Playlist
- Fácil y **rápida instalación**
- Ideal para ver **películas en familia** por su tecnología de audio envolvente Dolby Digital, SRS y SDA (Stereo Dimensional Array, por sus siglas en inglés)



- Compatible con todas las consolas de última generación: PS4, XBOX 360, XBOX ONE, Wii U
- Diseño elegante y moderno
- Con 4 ecualizaciones disponibles, especialmente diseñadas para mejorar tu experiencia de audio

4 ecualizaciones integradas:



Las imágenes mostradas así como los logotipos son propiedad de sus respectivos dueños.

AURABOX

BOCINA INTERACTIVA QUE TE SORPRENDERÁ CON SU DINAMISMO. ES LÁMPARA, TERMÓMETRO, RELOJ DESPERTADOR... ADEMÁS, BLUETOOTH PARA ADMINISTRARLA DESDE TU SMARTPHONE.

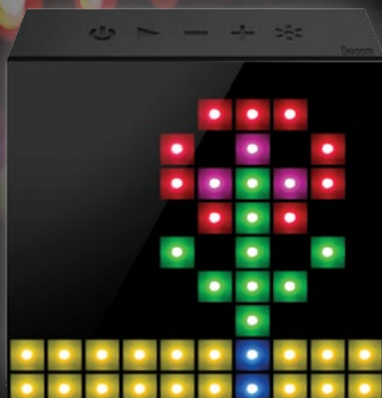

Modelo: DIV519

Tablero LED

Cada LED de la AuraBox puede ser controlada desde la app, personalízala, cambia el color, deja que tu creatividad convierta tu bocina en única, incluso puedes crear animaciones.

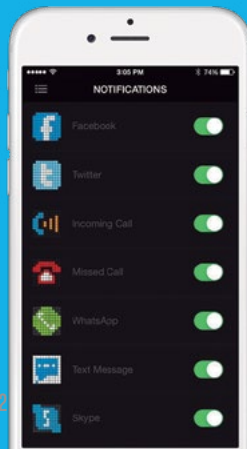
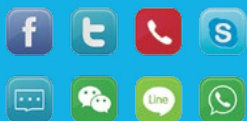

Enciende tu fiesta

Su diseño único así como su tipo de iluminación crean una combinación perfecta.

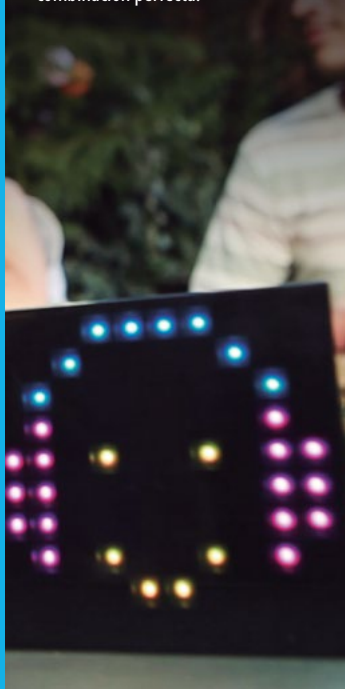

Características

Conoce todo lo que tiene la bocina Aurabox.

-  • Speaker
-  • Sonido superior
-  • Sincroniza tu tiempo
-  • Mide la temperatura
-  • Tablero LED
-  • Notificaciones
-  • Bluetooth 4.0
-  • Batería: 6 h
-  • Potencia de salida: 5 W
-  • Dimensiones: 110L*50W*110H mm
-  • Peso: 150 g
-  • Tamaño del driver: 3"

WWW.DIVOOM.COM.MX

AURABULB

LÁMPARA CON MÚSICA Y RELOJ DE ALARMA QUE CONTROLAS DESDE TU SMARTPHONE.



Modelo: DIV502

App AuraBulb

Personaliza tu bocina cambiando su color desde la aplicación.







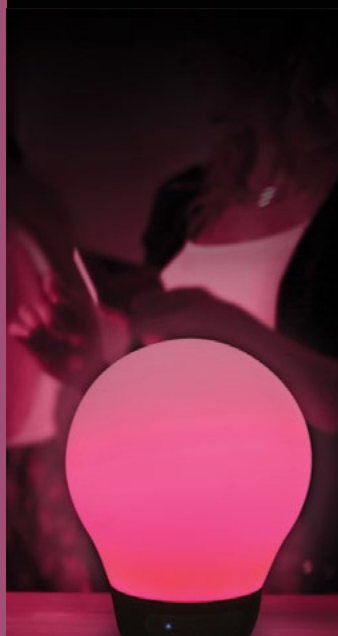



En cualquier ocasión

En familia y con amigos, Aurabulb te ayuda a comenzar la fiesta.



Características

Conoce todo lo que tiene la bocina Aurabulb.

-  • Speaker
-  • Conector de 3.5 mm
-  • Alarma
-  • Cambia de color
-  • Bluetooth 4.0
-  • Batería: 6 h
-  • Potencia de salida: 5 W
-  • Dimensiones: 120L*120W*147H mm
-  • Peso: 350 g
-  • Tamaño del driver: 2"

VOOMBOX PARTY

POTENTE BOCINA INALÁMBRICA PARA EXTERIORES, BLUETOOTH Y NFC.



Modelo: DIV427

Resistente a salpicaduras de hasta 5 ml de agua sin saborizantes ni endulzantes, por un lapso de tiempo de hasta 15 minutos. Soporta golpes y caídas ligeras.

Tecnología NFC









Compatible con cualquier dispositivo con tecnología NFC.

Diversión en cualquier espacio

A prueba de salpicaduras y con diseño portátil, es ideal para escuchar tu música en cualquier sitio.

Características

Conoce todo lo que tiene la bocina Voombox Party.

-  • Speaker
-  • Tecnología NFC
-  • Conector de 3.5 mm
-  • Resistente al agua
-  • Bluetooth 4.0
-  • Batería: 6 h
-  • Potencia de salida: 20 W
-  • Dimensiones: 233L*54W*103H mm
-  • Peso: 1150 g
-  • Tamaño del driver: 3" + 2" * 2



AIRBEAT-10

BOCINA CON ACCESORIOS PARA BICI Y RESISTENTE AL AGUA.



Modelo:
DIV410



Modelo:
DIV403



Modelo:
DIV397

Resistente a salpicaduras de hasta 5 ml de agua sin saborizantes ni endulzantes, por un lapso de tiempo de hasta 15 minutos. Soporta golpes y caídas ligeras.

Sin miedo al agua

Por su excelente material la Airbeat-10 es resistente al agua, no temas salpicarla un poco; además adherirla a cualquier superficie.



Tu paseo con soundtrack

Equipada para montarla en tu bici, la Airbeat-10 es la compañera ideal para tus recorridos del día a día.



Características

Conoce todo lo que tiene la bocina Airbeat-10.

-  • Speaker
-  • Resistente al agua
-  • Resonancia en superficie
-  • Con ventosa
-  • Bluetooth 3.0
-  • Batería: 6 h
-  • Potencia de salida: 3 W
-  • Dimensiones: 87L*78W*45H mm
-  • Peso: 155 g
-  • Tamaño del driver: 2"

BLUETUNE-BEAN

BOCINA PORTÁTIL CON BOTÓN PARA SELFIES.



SEGUNDA GENERACIÓN. BOTÓN SELFIE



Modelo:
DIV956



Modelo:
DIV970



Modelo:
DIV949



Modelo:
DIV963

PRIMERA GENERACIÓN



Modelo:
DIV987



Modelo:
DIV994

1..2...3;Sonríe!

Su nuevo botón selfie te permite tomar esas increíbles fotos a distancia, solo tenlo enlazado con tu smartphone y listo.



Llévala contigo siempre.

Con su asa metálica la puedes transportar prácticamente a todos lados. Lleva la música contigo.

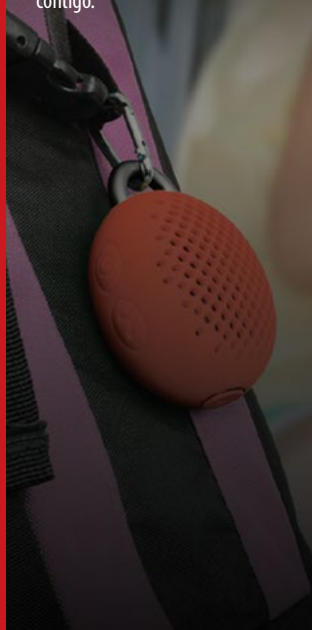

Características

Conoce todo lo que tiene las bocinas Bluetune-Bean.



• Speaker



• Resonancia en superficies



• Asa metálica



• Bluetooth 3.0



• Batería: 6 h



• Potencia de salida: 3 W



Dimensiones:
68L*45W*92H mm



• Peso: 107 g



• Tamaño de micro driver:
50 mm



INTELLINET[®]
NETWORK SOLUTIONS

LA SOLUCIÓN EN REDES

**SWITCHES · POE · TARJETAS DE RED · CÁMARAS
RACKS · GABINETES · CABLE UTP · CONECTORES
CAJAS · TAPAS · COPLES · PÁNELES DE PARCHEO
HERRAMIENTAS**

POWER OVER ETHERNET



La solución PoE de INTELLINET permite que la alimentación eléctrica y la transferencia de datos lleguen a los dispositivos a través de un solo cable de red.

Ahorra tiempo y costo de instalación de cableado de corriente alterna para cada equipo.

Son equipos ideales para la instalación de telefonía IP, equipos WLAN y Cámaras IP compatibles con PoE (IEEE802.3at/af)

Línea Power over Ethernet

Sin PoE

Con PoE

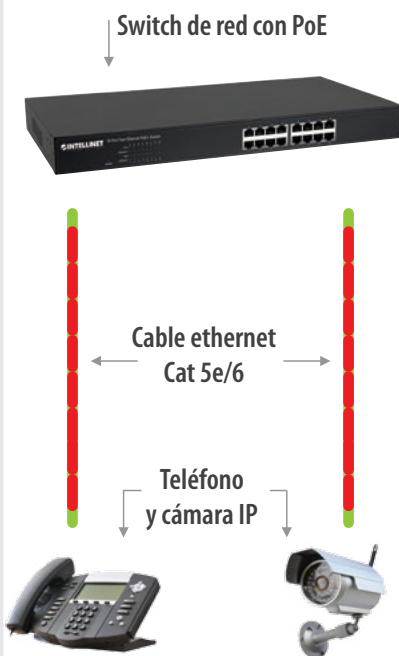

— Datos
— Energía

— Datos
— Energía

INYECTORES POE



Ideal para teléfonos VoIP, equipos WLAN y cámaras IP



560566. Inyector PoE+Gigabit 30 W

- Salida de energía de hasta 30 W
- Gigabit Ethernet, alcanzando velocidades de hasta 1,000 Mbps
- Cumple con estándar IEEE802.3at/af
- Ideal para equipos WLAN, Teléfonos VoIP, Cámaras IP
- Conecta los dispositivos hacia un switch sin soporte PoE

30 W
por puerto

Gigabit Ethernet
(hasta 1000 Mbps)

524179. Inyector PoE

- Salida de energía de hasta 15.4 W
- Fast Ethernet, para una transmisión de hasta 100 Mbps
- Cumple con estándar IEEE802.3af
- Ideal para equipos WLAN, Teléfonos VoIP, Cámaras IP
- Conecta los dispositivos hacia un switch sin soporte PoE

30 W
por puerto

Salida de energía
hasta 15.4 W

1 puerto de entrada
1 puerto de salida



Ideal para teléfonos VoIP, equipos WLAN y cámaras IP



560757. Switch 8 puertos, 4 estándar/4 PoE+

- Brinda 4 puertos con capacidad PoE
- Hasta 30 W por puerto PoE
- Distribuye hasta 36 W entre los puertos PoE
- Soporta con dispositivos compatibles con IEEE 802.3at/af
- Ideal para equipos WLAN, Teléfonos VoIP y Cámaras IP

30 W
por puerto

560764. Switch PoE+8 puertos

- Un switch con 8 puertos habilitados para PoE
- Hasta 30 W por puerto PoE
- Distribuye hasta 66 W entre los puertos PoE
- Soporta con dispositivos compatibles con IEEE 802.3at/af
- Ideal para equipos WLAN, Teléfonos VoIP y Cámaras IP

30 W
por puerto

560849. Switch PoE+16 puertos

- Un switch con 8 puertos habilitados para PoE
- Hasta 30 W por puerto PoE
- Distribuye hasta 123 W entre los puertos PoE
- Soporta con dispositivos compatibles con IEEE 802.3at/af
- Ideal para equipos WLAN, Teléfonos VoIP y Cámaras IP

30 W
por puerto



Ideal para teléfonos VoIP, equipos WLAN y cámaras IP



SWITCHES

Los switches INTELLINET comparten la red entre varios equipos, gracias a sus soluciones que van desde 5 hasta 48 puertos en velocidades Fast Ethernet y Gigabit.

SWITCHES FAST ETHERNET



Switches Fast Ethernet para Racks y/o Gabinetes

- Puertos autosensibles 10/100/1000
- LEDs indicadores de actividad
- Soporta control de flujo 802.3x
- Chasis compacto, de plástico

520409. **16 puertos**

520416. **24 puertos**

NUEVO



561358. **Switch Administrable Fast Ethernet de Escritorio.**

8 Puertos PoE+. Incluye Puerto Gigabit Combo SFP

- Energía y distribución de datos hasta para ocho dispositivos
- Soporta dispositivos PoE como Teléfonos VoIP, Cámaras IP y Puntos de Acceso
- La solución ideal para conectar cámaras de vigilancia habilitadas con PoE a un NVR a velocidades Gigabit
- Para su uso en escritorio o montado en rack estándar de 19"
- Administración de PoE - Ajustes de PoE por puerto, programa y retraso de encendido
- Soporta VLAN, QoS y control de ancho de banda en cada puerto

ADMINISTRABLE

SWITCHES GIGABIT ETHERNET

NUEVO

**561129. Switch Administrable Gigabit Ethernet. 24 Puertos. Capa 2+**

- 24 puertos 10/100/1000 Mbps que detectan automáticamente la velocidad óptima de la red
- Cuatro ranuras para módulos SFP/SFP+ de 10GbE
- Cumple con la especificación IEEE 802.3az (Ethernet de Eficiencia de Energía, EEE)
- Soporta VLAN
- Soporta 16,000 entradas de direcciones MAC
- Conmutación de 128 Gbps
- Configuración a través de explorador Web, Telnet o SSH

ADMINISTRABLE



NUEVO

561334. Switch Administrable Gigabit Ethernet. 48 puertos + 4 ranuras SFP

- 48 puertos 10/100/1000 Mbps que detectan automáticamente la velocidad óptima de la red
- Cuatro ranuras para conectar módulos SFP
- Cumple con la especificación IEEE 802.3az (Ethernet de Eficiencia de Energía, EEE)
- Administración SNMP y Monitoreo a distancia (RMON)
- Soporta VLAN
- Soporta 8k entradas de direcciones MAC
- Configuración a través de explorador Web, Telnet o SSH



ADMINISTRABLE

Switch Gigabit 19"

- Puertos autosensibles 10/100/1000
- 8192 entradas de direcciones MAC
- LEDs indicadores de actividad
- Color negro

524148. **16 puertos**524162. **24 puertos**

manhattan
Life just got easier.™
560702. Switch Gigabit Ethernet, 8 puertos, Plástico

- Instalación Plug and Play
- Soporta velocidades de hasta 1 Gbps
- Compatible con Windows y Mac
- Hasta 2048 entradas de direcciones MAC
- Full/Half dúplex





SWITCHES Y CONSOLAS KVM

Los Switches KVM (Keyboard, Video, Mouse) de Intellinet, te permitirán acceder y controlar diferentes servidores a través de un solo dispositivo. Un solo teclado, monitor y ratón bastarán para operar los diferentes equipos de computo y servidores de tu instalación, simplificando su operación, haciéndola más cómoda y sin enredos. Están diseñados para soportar un buen número de equipos, con la posibilidad de intercambiar la operación entre ellos con el toque de un botón.

Con aplicaciones desde 2 y hasta 8 puertos, están diseñados para colocarlos en escritorio o en racks/gabinetes, ofreciendo la versatilidad que la instalación necesita.

151245. Mini Switch KVM. 2 puertos.

- Para dos computadoras
- Comandos HotKey e indicadores LED para selección de computadoras
- Soporta resoluciones de hasta 1920 x 1440 píxeles
- Salidas de audio 3.5 mm para conexión con altavoces
- Incluye cables



Switch KVM Compacto, para escritorio.

- Soporta resoluciones de hasta 1600 x 900 píxeles
- Salidas de audio 3.5 mm para conexión con altavoces
- Incluye cables



151252. 2 puertos [1]

151269. 4 puertos [2]

506540. Consola KVM de 8 puertos

- Consola KVM con pantalla LCD, teclado y ratón integrados
- Pantalla LCD de 17" con apertura tipo computadora portátil
- Administra/controla hasta 8 servidores con puertos PS2 o USB desde un solo dispositivo
- Base ajustable para montarse en racks/gabinetes con profundidad desde 60 hasta 100 cm
- Plug & Play, incluye 8 cables de conexión 4 en 1 USB/PS2



506441. Switch KVM de 8 puertos

- Administra/controla hasta 8 servidores desde un teclado, ratón y monitor
- Base ajustable para montarse en racks/gabinetes con profundidad desde 60 hasta 100 cm
- Protección de acceso con contraseña
- Soporta estándares Microsoft y Logitech de ratones compatibles con 5 botones
- Plug & Play, incluye 8 cables de conexión 4 en 1 USB/PS2



CÁMARA IP PARA EL HOGAR

Porque la seguridad es importante, las Cámaras IP Manhattan te permiten ver en tiempo real lo que sucede en tu hogar, oficina o negocio, desde tu celular. Tan solo descarga la aplicación y vincula ambos dispositivos para comenzar a usarlas.



Cámaras IP de seguridad para el hogar

- Vinculable mediante app a smartphones y tablets
- Conexión inalámbrica a red
- App disponible para iOS y Android
- Control de rotación desde tu dispositivo móvil
- Sensor de movimiento
- Transmisión de audio en dos vías

551496. **HomeCam. Cámara para la vigilancia de tu hogar**

[1]

551502. **PetCam. Cámara para vigilar a tus mascotas cuando no estás en casa**

[2]



TARJETAS DE RED



Las tarjetas de red Gigabit Ethernet de Intellinet, con velocidades Full Dúplex, de hasta 2000 Mbps, permiten ampliar las capacidades de transmisión y recepción de datos a los equipos de escritorio conectados a la red.

523974. Adaptadores inalámbricos USB

- Transferencia de datos de hasta 300 Mbps
- Soporta encriptaciones WEP, WPA y WPA2
- Compatible con USB 2.0 y anteriores
- 300 N



Adaptador USB de red

- Diseñador para añadir un puerto Ethernet a una computadora mediante USB
- Compatibles con Windows y Mac
- Velocidades de hasta 1,000 Mbps



506847. **USB 3.0. Gigabit Ethernet**



506731. **USB 2.0 Fast Ethernet**

524810. Tarjeta de red inalámbrica PCI 150N

- Conecte su computadora de escritorio a una red inalámbrica
- Hasta 150 Mbps de velocidad
- Antena desmontable de 3 dBi



NUEVO

506892. Adaptador red + Hub USB

- Mejora la capacidad de tus puertos de Ethernet y USB
- Proporciona 3 puertos USB 3.0 para conectar dispositivos y periféricos adicionales
- Un puerto Gigabit Ethernet (10/100/1000)
- Compatible con Windows y Mac



1



1

522328. Tarjeta de red Gigabit PCI

- PCI de 32 bits
- Incluye Brackets regular y corto
- Velocidad Full Dúplex de hasta 2000 Mbps

2



2

522533. Tarjeta de red Gigabit PCI Express

- Soporta Wake-On-LAN (WOL)
- Incluye Brackets regular y corto

CABLE UTP

CATEGORÍA DEL CABLE

De acuerdo al estándar TIA/EIA-568-B, existen diferentes categorías de cableado de red, las cuales se diferencian de acuerdo a su rendimiento en velocidad de transmisión de datos y el ancho de banda. Actualmente, en nuestro país las categorías más populares para la transferencia de datos a través de cable UTP son Cat5e y Cat6.











- **Cat 5e.** Permite una tasa de transferencia de datos de 100 Mbps (redes Fast Ethernet) y una transmisión a frecuencias de 100 Mhz.
- **Cat 6.** Es utilizado para transferencias de datos de hasta 1,000 Mbps (redes Gigabit Ethernet) con un ancho de banda de hasta 250 Mhz.

TIPO DEL CONDUCTOR









De acuerdo al uso del cable UTP dentro de la instalación de red, se consideran dos tipos de conductores que permiten una mejor y más confiable transmisión de datos:

- **Sólido:** El cable de par trenzado de conductor sólido, incluye un solo filamento dentro de cada pin de los pares del cable. Por sus características físicas su instalación es recomendada en el tendido de la instalación, pues soporta una mayor distancia de transmisión de datos, con una atenuación mínima.
- **Multifilar:** Se refiere a que cada pin del cable de red incluye múltiples filamentos en su interior, permitiendo tener un cable más flexible que permite conectar dispositivos que tendrán diferentes movimientos durante su uso. Es recomendado su uso en distancias cortas y medianas. Ideal para conectar computadoras, puntos de acceso, teléfonos, y otros dispositivos de red.

Selecciona la bobina que necesitas

	Conductor	Tipo	Calibre	Color	Longitud	Tu Bobina	
Categoría Cat 5e	 CCA	 Multifilar	23 AWG	Gris	100 m	704830	
					305 m	704823	
		 Sólida	24 AWG	Azul	305 m	362344	
				Gris		362320	
	 100% Cobre	 Sólida	24 AWG	Blanca	305 m	333078	
				Gris		325899	

Selecciona la bobina que necesitas

	Conductor	Tipo	Calibre	Color	Longitud	Tu Bobina	
Categoría Cat 6	 CCA	 Sólida	23 AWG	Azul	305 m	704670	
				Gris		704663	
	 100% Cobre	 Sólida	23 AWG	Gris	305 m	334136	
		 Multifilar	24 AWG			334143	

CABLE PATCH



Los Cables Patch Intellinet son parte importante en el desarrollo de soluciones de cableado estructurado y son utilizados en prácticamente cualquier dispositivo de red. Son fabricados con cable UTP y conductores multifilares que brindan una mayor flexibilidad y resistencia al cable.







CATEGORÍA 5E



AHORA MÁS COLORES PARA IDENTIFICAR EN TU INSTALACIÓN

Cable Patch Cat 5e, UTP

- Cable UTP Multifilar
- Conectores RJ45
- Aprobado por EIA/TIA; ISO/IEC 11801 y TIA/EIA 568B

Medida							
	Azul	Gris	Negro	Blanco	Amarillo	Rojo	Verde
0.15 m	347365	345590	347310	347167			
0.5 m	318129		318143	345088			
1.0 m	318938	318921	320740	320672	318969	318952	318945
1.5 m	338400	336628	338387	338370			
2.0 m	318983	318976	320757	320689	319744	319300	318990
3.0 m	319775	319768	320764	320696	319805	319799	319782
5.0 m	319829	319812	320771	320702			
7.6 m	319874	319867	320788	320719			
15.2 m		319973					
30.5 m		320627					



Cable Patch Cat 6, UTP

- Cable UTP Multifilar
- Conectores RJ45
- Aprobado por EIA/TIA



Medida	Azul	Gris	Negro	Blanco	Amarillo	Rojo	Verde
0.15 m	347433		347389	347372			
0.5 m	342568	340427	342032	341936	342339	342131	342469
1.0 m	342575	340373	342049	341943	342346	342148	342476
1.5 m			342056	341950	342353	342155	342483
2.0 m	342599	334112	342063	341967	342360	342162	342490
3.0 m	342605	334129	342070	341974	342377	342179	342506
5.0 m	343305	336765	343350	343732			
7.6 m	342629	336758	342094	341998			

SOLUCIONES A COLORES



Con 7 colores y hasta 10 longitudes diferentes, la variedad de cables patch Intellinet te permiten una conexión e identificación adecuada para tus dispositivos de red.





PLUGS

Diseño estándar 8P8C, ideales para la conexión de los conductores de un cable UTP, proporcionan una transmisión confiable de datos.

PLUGS

Plug RJ45, Cat 5e

MEJOR VENDIDO



(Bote con 100 piezas)

- Conectores RJ45
- TIA/EIA-568-B
- Bote con 100 piezas
- Contactos chapados con 15 micras de oro



790055. Para cable Multifilar



502399. Para cable Sólido

Plug RJ45, Cat 6

MEJOR VENDIDO



(Bote con 100 piezas)

- Conectores RJ45
- TIA/EIA-568-B
- Bote con 100 piezas
- Contactos chapados con 15 micras de oro



502344. Para cable Multifilar



503006. Para cable Sólido

REPARADORES DE PLUGS RJ45

NUEVO

Clip reparador de Plugs RJ45

- El reemplazo ideal para los plugs que han perdido su clip de anclaje.
- Incrementa el tiempo de vida de los cables patch RJ45, sin necesidad de reemplazar el cable en su totalidad

771443. Bote con 50 pzas, azul [1]

771436. Bote con 50 pzas, blanco [2]

771450. Bote con 50 pzas, rojo [3]



[1]



[2]



[3]

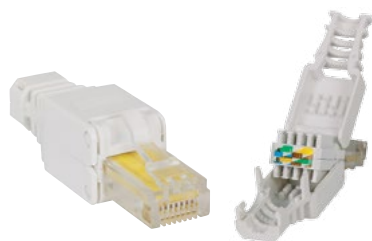

Plug RJ45 para conectar ¡Sin herramientas!

SKU: 790482

- Compatible con Cable de Red UTP
- Para Cat 5e/Cat 6
- Ahorra tiempo en el crimpado de tus cables patch
- Compatible con cables sólidos y multifilares, calibre 22 a 26 AWG

NUEVA LÍNEA PRO DE CONECTORES INTELLINET



Con contactos chapados con 50 micras de oro, la Nueva Línea Pro de Conectores Intellinet ofrecen un mejor rendimiento, reduciendo la pérdida de señal y manteniendo su desempeño en una mayor cantidad de inserciones en los dispositivos, aumentando así el tiempo de vida de los conectores.

- Contactos chapados en 50 micras de oro
- Modelos disponibles para Cat5e, Cat6 y Cat6a
- Para cables sólidos y multifilares



Plug RJ45, Cat 5e. Línea Pro

- Conectores RJ45
- TIA/EIA-568-B
- 50 micras de oro para una mejor conexión



NUEVO



790567. Para cable Multifilar.
Bote con 100 pzas



790512. Para cable Sólido.
Bote con 100 pzas

Plug RJ45, Cat 6. Línea Pro

- Conectores RJ45
- TIA/EIA-568-B
- 50 micras de oro para una mejor conexión



NUEVO



790611. Para cable Multifilar.
Bote con 90 pzas



790536. Para cable Sólido.
Bote con 80 pzas

Plug RJ45, Cat 6. Línea Pro

- Conectores RJ45
- TIA/EIA-568-B
- 50 micras de oro para una mejor conexión



NUEVO



790673. Para cable Multifilar.
Bote con 80 pzas



790550. Para cable Sólido.
Bote con 80 pzas

JACKS

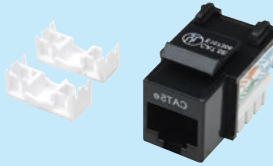

Los Jacks INTELLINET, están diseñados para ser instalados en tapas de pared, paneles de parcheo y otros accesorios tipo keystone. Provee conexiones para todos los usuarios de la instalación.

JACKS

Color	Cat 5e	Cat 6
Blanco	210355	210591
Azul	210546	210737
Marfil	210188	210607
Rojo	210478	210614
Negro	210416	210720

Jacks

- Para su uso con cable UTP Cat 5e y Cat 6
- Contactos chapados con 15 micras de oro
- Código de colores 568A/B
- Tipo Keystone
- De impacto

MEJOR VENDIDO



Jack tipo Keystone con función de bloqueo de conector. Línea Pro

- Contactos chapados en 50 micras de oro
- Para su uso con Patch Cords UTP
- Rendimiento compatible con el estándar ANSI/TIA/EIA 568B

790819. **Jack Cat 5e**

790727. **Jack Cat 6**

*Para el desbloqueo de los conectores es necesaria la llave SKU 790833. [Pág. 85]



NUEVO

Jack tipo Keystone con función de bloqueo de conector. Línea pro. ¡No necesita herramienta de ponchado!

- Contactos chapados en 50 micras de oro
- Para su uso con Patch Cords UTP
- Rendimiento compatible con el estándar ANSI/TIA/EIA 568B

790734. **Jack Cat 5e**

790758. **Jack Cat 6**

*Para el desbloqueo de los conectores es necesaria la llave SKU 790833. [Pág. 85]



NUEVO

JACKS DE PARED PAR VÍDEO



Jack HDMI

- HDMI hembra a HDMI hembra
- Tipo Keystone
- Soporta resolución HD de hasta 1080

771351. **Blanco**

771375. **Negro**

MEJOR VENDIDO

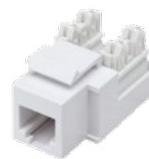

210843. Jack telefónico RJ11/RJ12

- Jack para conectores RJ11 y RJ12
- Para telefonía
- Tipo Keystone

Caja de pared tipo roseta con función de bloqueo. 2 puertos

- Jacks para contactos con un chapado de 50 micras de oro
- Cubierta superior con bloques de ponchado que simplifican la instalación
- Compatible con herramientas ponchadoras Krone y 110
- Soporta cable trenzado sólido y multifilar de calibres 22 a 26 AWG

790826. **Caja de pared Cat 5e**

771467. **Caja de pared Cat 6**

*Para el desbloqueo de los conectores es necesaria la llave SKU 790833. [Pág.87]



NUEVO

LÍNEA PRO

Cople modular RJ45 con función de bloqueo

- Contactos chapados en 50 micras de oro
- Para su uso con Patch Cords UTP
- Rendimiento compatible con el estándar ANSI/TIA/EIA 568B

790819. **Cople modular Cat 5e**

790727. **Cople modular Cat 6**

*Para el desbloqueo de los conectores es necesaria la llave SKU 790833. [Pág. 87]



NUEVO

LÍNEA PRO

Cat 5e



504225. **Cople modular, RJ45, Cat 5e**

- Cople modular 1 a 1 8P8C
- Conecta dos cables UTP para llevar más lejos tu red



504195. **Distribuidor modular RJ45***

- Distribuidor modular 1x2 RJ45
- Permite a 2 puertos RJ45 compartir un solo cable de red
- Ahorra en instalación de cables

* Para su funcionamiento, se debe comprar en pares.

517874. **Caja para pared (Chalupa)**

- Profundidad de 4.8 cm
- Para cableado de red, incluye tornillos de montaje



Tapa (faceplate)

- Montaje al ras de la pared
- Compatible con cualquier Jack RJ45
- Se adapta a cajas estándar
- Color blanco



MEJOR VENDIDO

163286. 1 salida | 163293. 2 salidas | 163309. 3 salidas | 163316. 4 salidas

PÁNELES DE PARCHEO



Los paneles de parcheo funcionan como las terminales que concentran las conexiones de red que se dirigen a los diferentes nodos de la instalación. Cuenta con determinado número de puertos RJ45 y para su instalación se recomienda herramienta de pochado.

Pánel de parcheo, Cat 5e

- Para rack o gabinete de 19"
- Compatible con herramientas de impacto 110 y Krone
- Para cables sólido y multifilar, calibres 22 a 26 AWG
- Para cable UTP Cat 5e
- Aplicaciones Fast Ethernet
- Cumple con ANSI/TIA/EIA/568 B.2

513555. 1U, 24 puertos

513579. 2U, 48 puertos

MEJOR
VENDIDO



560269. Pánel de parcheo, Cat 6, 12 puertos, montaje en pared

- Compatible con herramientas de impacto 110 y Krone
- Para cables sólido y multifilar, calibres 22 a 26 AWG
- Para cable UTP Cat 6
- Aplicaciones Gigabit Ethernet
- Cumple con ANSI/TIA/EIA/ 568 B.2



Pánel de parcheo Cat 6

- Para rack o gabinete de 19"
- Compatible con herramientas de impacto 110 y Krone
- Para cables sólido y multifilar, calibres 22 a 26 AWG
- Para cable UTP Cat 6
- Aplicaciones Gigabit Ethernet

520959. 1U, 24 puertos

560283. 2U, 48 puertos

LÍNEA PRO DE PÁNELES DE PARCHEO

Para seguridad extra en los paneles de parcheo de tu cuarto de servidores, bancos de pruebas del departamento de IT o los puntos de acceso de la red, la nueva gama de Paneles de Parcheo con funciones de **bloqueo**, **Keystones**, **Coples** y **Cajas de Montaje**, inevitablemente será de tu interés para ti y tu equipo de IT.

720427. **Pánel de parcheo compatible con conectores tipo Keystone**

- Pánel de parcheo para colocar conectores tipo Keystone
- Barra removible de administración de cable
- Tapas en cada puerto para proteger los puertos keystone
- Diseñado para soportar la distribución de voz, datos, audio, video y los requerimientos de fibra óptica para aplicaciones comerciales o residenciales
- Diseñado para racks y gabinetes estándar de 19"



NUEVO



Pánel de parcheo con función de bloqueo de conectores. 24 puertos. Línea Pro

- Jacks para contactos con un chapado en 50 micras de oro
- Cubierta superior con bloques de punchado que simplifican la instalación
- Soporta cable trenzado sólido y multifilar de calibres 22 a 26 AWG
- Cumple con los estándares de montaje en rack de 19"



NUEVO

720557. **Pánel de parcheo Cat 5e** [1]

720564. **Pánel de parcheo Cat 6** [2]

[1]



[2]



*Para el desbloqueo de los conectores es necesaria la llave SKU 790833. [Encuéntrala aquí abajo]

Pánel de parcheo de mesa con función de bloqueo de conectores.

12 puertos. Línea Pro

- Jacks para contactos con un chapado en 50 micras de oro
- Cubierta superior con bloques de punchado que simplifican la instalación
- Soporta cable trenzado sólido y multifilar de calibres 22 a 26 AWG
- Excelente en áreas donde la vibración puede aflojar una conexión RJ45 estándar como en trenes, aeronaves y cercano a maquinaria con vibraciones.



NUEVO

720618. **Pánel de parcheo Cat5e**

720625. **Pánel de parcheo Cat6**



*Para el desbloqueo de los conectores es necesaria la llave SKU 790833. [Encuéntrala aquí abajo]



NUEVO



790833. **Llave de desbloqueo para jacks, coples y paneles de parcheo RJ45**

HERAMIENTAS

La solución para tu conexión, con las herramientas INTELLINET conecta y prueba el cable UTP de tu instalación.

Pinzas, probadores y kits que te acompañarán en cada proyecto.



PINZAS PARA CRIMPEAR



780070. Kit de herramientas para instalaciones

- Pinza crimpeadora para plugs modulares RJ45
- Ponchadora
- Pelador de cable
- Probador de cable para RJ45, RJ11 y RJ12
- Práctico estuche con cierre para llevarlo a todos lados

MEJOR
VENDIDO

211048. Pinza para crimpear RJ11, RJ12 y RJ45, con trinquete

- Para plugs RJ-11, RJ-12 y RJ-45
- Incluye quitaforro
- Fabricado en acero
- Tipo trinquete para controlar la tensión de la herramienta



210836. Pinza para crimpear RJ11, RJ12 y RJ45

- Para plugs RJ-11, RJ-12 y RJ-45
- Incluye quitaforro
- Fabricado en acero
- Mango antiderrapante



PONCHADORA

211055. **Ponchadora para jacks y paneles de parcheo**

- Control de presión de impacto ajustable
- Almacén para punta de respaldo en el interior del mango
- Punta intercambiable y reversible



PROBADORES DE CABLES

515566. **Probador y generador de tonos para cableado**

- Prueba de continuidad en el cableado permanente
- Switch de dos posiciones para señal sencilla o multitono
- Conectores tipo caimán, RJ45, conector opcional tipo F



351898. **Probador de cables de red**

- Prueba Cables RJ-45 y RJ-11
- Cables tipo: UTP, FTP y STP
- 4 LED indicadores de continuidad, secuencia y polaridad
- Incluye probador remoto



351911. **Probador de cables 4 en 1**

- Prueba Cables RJ-45, RJ-11, USB y BNC
- Cables de red tipo: UTP, FTP y STP
- 8 LED indicadores de continuidad, secuencia y polaridad
- Incluye probador remoto





GABINETES

Para la organización de los dispositivos de tu instalación de red, la línea de racks y gabinetes INTELLINET ofrecen una solución resistente y rentable para los usuarios. Los accesorios harán más sencilla la administración de los dispositivos activos.

GABINETES PARA MURO

MEJOR
VENDIDO



Gabinete para muro

- Ideal para soluciones pequeñas de telecomunicaciones, vídeo y audio
- Paneles laterales desmontables
- Puerta de cristal inastillable
- Soporta hasta 60 kg

GABINETES PARA MURO

SKU	Altura	Ancho	Profundidad	Unidades
203906	351	600	450	6U
203883	485	600	450	9U
203869	618	600	450	12U
203845	751	600	450	15U

GABINETES PARA MURO FLAT-PACK

MEJOR
VENDIDO



Gabinete Flat-Pack para muros

- Una solución económica para el resguardo y administración de dispositivos de redes, audio, vídeo.
- Fabricado en acero
- Soporta hasta 30 kg
- Su presentación Flat-Pack permite que sean armados en el punto de la instalación, haciendo más práctico su manejo y transporte en la entrega.

GABINETES MURALES ECO

SKU	Altura	Ancho	Profundidad	Unidades
711593	359	520	400	7U
711609	448	520	400	9U
711616	520	520	400	12U

Nuevos gabinetes Flat-pack para redes y servidores

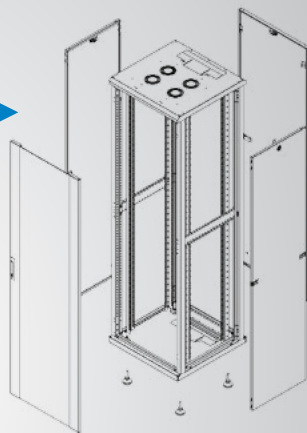

Su presentación Flat-pack te permitirá llevarlo hasta el punto de instalación de una manera más práctica para su armado, evitando así las complicaciones al pasarlo por espacios angostos o poco cómodos que pueden dañarlo.

CARACTERÍSTICAS

- Nueva línea de Gabinetes Flat-pack de Intellinet
- Configuración Flat-pack
- Configuraciones de 800 y 1000 mm de profundidad
- Profundidad ajustable
- Fabricados en acero
- Opciones de 22, 26 y 42 unidades



Son perfectos para brindar una solución de red junto con el resto de líneas de productos Intellinet.



Su configuración Flat-pack permite ahorrar espacio en almacén y costos de transportación.



Diseñados para almacenar todos los servidores fabricados por las principales marcas.



Manejo más cómodo para su instalación en cualquier zona del edificio.

GABINETES FLAT-PACK PARA REDES Y SERVIDORES



Gabinetes de 19" **para redes**, 800 mm de profundidad, puerta de cristal



Gabinetes de 19" **para servidores**, 1000 mm de profundidad, puerta de acero perforado



**MEJOR
VENDIDO**

GABINETES DE 19" PARA REDES Y SERVIDORES				
SKU	Unidades	Frente (mm)	Altura (mm)	Profundidad (mm)
713542	26	600		800
601597	42	600		800
PRESENTACIÓN FLAT-PACK				
713085	22	600	1120	800
713108	26	600	1284	800
713184	42	600	2057	800
713245	26	600	1284	1000
713276	42	800	2057	1000

ACCESORIOS PARA GABINETES

BARRA MULTICONTACTOS Y TORNILLERÍA

MEJOR
VENDIDO



207102. Barra multicontactos, 7 salidas

- Protección contra sobrevoltaje
- 120 V AC, 12 A
- Longitud de cable: 3 m
- Carga máxima soportada: 3-5 KW

IDEALES PARA RACKS Y GABINETES



Tornillería

- Tornillos con tuerca enjaulada
- Presentación en bolsa
- 20 juegos, tuerca y tornillo

710718.

712194.

IDEALES PARA RACKS Y GABINETES

PÁNELES CIEGOS Y EXTRACTORES DE AIRE



Pánel de tapa ciega

206600. 1U

206617. 2U

- Permite la circulación de aire frío en el rack
- Material: Hoja de acero
- Cubre las posiciones sin usar paneles de racks y gabinetes

IDEALES PARA RACKS Y GABINETES



711180. Ventilador con termostato digital

- Con termostato
- Unidad de ventilación con 2 extractores
- Para montaje en el techo del gabinete
- Negro

IDEALES PARA GABINETES

CHAROLAS

MEJOR
VENDIDO

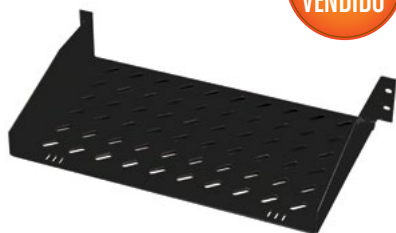

Charola ventilada para rack

- Para montaje en rack
- Fácil de instalar
- Fabricada en hoja de acero

Charola rack 1U y 2U		
Núm. de parte	Profundidad	Unidades
670678	25 cm	1U
130066	40 cm	1U
674836	35 cm	2U
677455	55 cm	2U

IDEALES PARA RACKS



206501. **Charola fija para gabinete**
• Profundidad de 750 mm

IDEALES PARA RACKS Y GABINETES



Charola ajustable para gabinete
• Carga máxima: 50 kg
601276. 45 cm, 1U
601290. 65 cm, 2U

ORGANIZADORES Y PÁNELES DE PARCHEO

MEJOR VENDIDO



Organizadores horizontales para cable
169950. 2U, tapa metálica, 5 cm profundidad
168458. 2U, tapa de plástico, 10 cm profundidad

IDEALES PARA RACKS



Cat 5e
513555. 1U, 24 puertos
513579. 2U, 48 puertos

MEJOR VENDIDO



Pánel de parcheo Cat 6
• Para rack o gabinete de 19"
• Compatible con herramientas de impacto 110 y Krone

Cat 6
520959. 1U, 24 puertos
560283. 2U, 48 puertos



[1]



[2]

NUEVO

Pánel de parcheo con función de bloqueo de conectores. 24 puertos. Línea Pro

- Jacks para contactos con un chapado en 50 micras de oro
- Para racks y gabinetes de 19"

720557. **Pánel de parcheo Cat 5e** [1]

720564. **Pánel de parcheo Cat 6** [2]

Para más información consulta la pág. 87

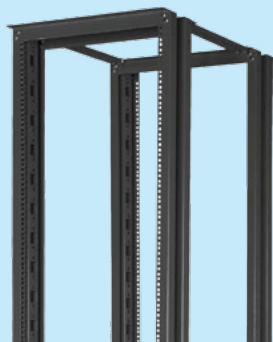

RACKS

Para la organización de los dispositivos en tu instalación de red, la línea de racks y gabinetes INTELLINET ofrecen una solución resistente y rentable para los usuarios. Los accesorios harán más sencilla la administración de los dispositivos activos.

RACK DE 2 POSTES

MEJOR
VENDIDO

Racks 2 postes

- Diseñados para dispositivos de 19"
- Utilizan tuerca enjaulada
- Fabricado en hoja de acero de 2.0 mm
- Capacidad de carga estática: 300 kg
- Recubrimiento de fosfato

RACKS 2 POSTES

SKU	Unidades
672603	26U
674201	42U
674805	48U



RACK DE 4 POSTES

MEJOR
VENDIDO

Racks 4 postes

- Para dispositivos de 19"
- Diseñados para soportar servidores, PC y charolas para equipo misceláneo
- Utiliza tuerca enjaulada
- Capacidad de carga estática: 300 kg
- Fabricado en hoja de acero de 2.0 mm

RACKS 4 POSTES

SKU	Unidades
601511	26U
204163	42U
711586	48U



RACK MINI



167628. Rack mini para muro o escritorio

Para montaje en pared o escritorio

Para dispositivos de 19"

Altura de 7", (4 unidades)

Profundidad de 12" (30 cm)

ACCESORIOS PARA RACKS

BARRA MULTICONTACTOS Y TORNILLERÍA



207102. Barra multicontactos, 7 salidas

- Protección contra sobrevoltaje
- 120 V AC, 12 A
- Longitud de cable: 3 m
- Carga máxima soportada: 3-5 KW

IDEALES PARA RACKS Y GABINETES



Tornillería

- Tornillos con tuerca enjaulada
 - Presentación en bolsa
 - 20 juegos, tuerca y tornillo
710718.
712194.

IDEALES PARA RACKS Y GABINETES

PÁNELES CIEGOS

Pánel de tapa ciega

206600. 1U

206617. 2U

- Permite la circulación de aire frío en el rack
- Material: Hoja de acero
- Cubre las posiciones sin usar paneles de racks y gabinetes



IDEALES PARA RACKS Y GABINETES

CHAROLAS

Charola ventilada para rack

- Para montaje en rack
- Fácil de instalar
- Fabricada en hoja de acero

MEJOR VENDIDO

Charola rack 1U y 2U		
Núm. de parte	Profundidad	Unidades
670678	25 cm	1U
130066	40 cm	1U
674836	35 cm	2U
677455	55 cm	2U

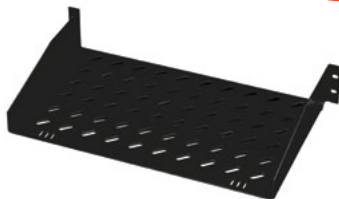

IDEALES PARA RACKS

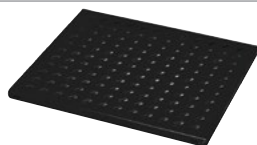

678051. Charola fija para gabinete

- 4 puntos de carga
- Para montaje en racks o gabinetes de 4 postes
- Fabricadas en acero
- Carga máxima: 50 kg

IDEALES PARA RACKS Y GABINETES



206501. Charola fija para gabinete

- Profundidad de 750 mm

IDEALES PARA RACKS Y GABINETES



671075. **Charola ajustable para gabinete**
• 100 cm, carga 10 kg

IDEALES PARA RACKS Y GABINETES



678054. **Charola deslizable para gabinete**
• 520 mm de profundidad, para gabinetes de 800 mm de profundidad
• 1U de rack
• Capacidad de carga: 80 kg

IDEALES PARA RACKS Y GABINETES

MEJOR VENDIDO



Organizadores horizontales para cable
169950. 2U, tapa metálica, 5 cm profundidad
168458. 2U, tapa de plástico, 10 cm profundidad

IDEALES PARA RACKS



Organizador vertical para rack
• Con puerta frontal que protege el cableado
670692. 26U
670760. 42U
670784. 48U

IDEALES PARA RACKS



Cat 5e

513555. 1U, 24 puertos
513579. 2U, 48 puertos

MEJOR VENDIDO



Cat 6

520959. 1U, 24 puertos
560283. 2U, 48 puertos

Pánel de parcheo Cat 6

- Para rack o gabinete de 19"
- Compatible con herramientas de impacto 110 y Krone



[1]



[2]

NUEVO

Pánel de parcheo con función de bloqueo de conectores. 24 puertos. Línea Pro

- Jacks para contactos con un chapado en 50 micras de oro
- Para racks y gabinetes de 19"

720557. **Pánel de parcheo Cat 5e** [1]

720564. **Pánel de parcheo Cat 6** [2]

Para más información consulta la pág. 87



	Racks abiertos						
	Rack mini	Racks 2 postes			Racks 4 postes		
	4U	26U	42U	48U	26U	42U	48U
	167628	672603	674201	674805	601511	204163	711586
Charolas para rack							
670678. Charola Rack, 1U, 25 cm, 50 kg, ventilada	•	•	•	•	•	•	•
130066. Charola Rack, 1U, 40 cm, 50 kg, ventilada		•	•	•	•	•	•
674836. Charola Rack, 2U, 35 cm, 50 kg, ventilada		•	•	•	•	•	•
677455. Charola Rack, 2U, 55 cm, 50 kg, ventilada		•	•	•	•	•	•
Charolas fijas							
678051. Charola Fija 4 ptos p/gabinete 800					•	•	•
Charola ajustables							
601276. Charola Rack, largo ajust. 1U, 45 cm, 25 kg					•	•	•
Charolas deslizables							
678054. Gabinete 19", Charola Desliz. 52 cm					•	•	•
Organizadores horizontales							
169950. Organizador Cables 19", 1U Metálico 5 cm	•	•	•	•	•	•	•
168458. Organizador Cables 19", 2U Tapa Plástico	•	•	•	•	•	•	•
Organizadores verticales							
670692. Organizador Vertical 26U p/Rack		•			•		
670760. Organizador Vertical 42U p/Rack			•			•	
670784. Organizador Vertical 48U p/Rack				•			•
Barra multicontactos							
207102. Barra 7 Cont. Rack/Gab Supresor/Switch	•	•	•	•	•	•	•
Páneles de tapa ciega							
206617. Panel Tapa Ciega 2U	•	•	•	•	•	•	•
206600. Panel Tapa Ciega 1U	•	•	•	•	•	•	•
Tornillería							
710718. Gabinete 19", Tornillería (20 Juegos)	•	•	•	•	•	•	•
712194.	•	•	•	•	•	•	•

RED PASIVA TABLA DE COMPATIBILIDADES PARA RACK ABIERTOS



Gabinetes mural

Ensamblado 600 x 450 mm				ECO Flatpack 600 x 400 mm		
6U	9U	12U	15U	7U	9U	12U
203906	203883	203869	203845	711593	711609	711616

Charolas para rack							
670678. Charola Rack, 1U, 25 cm, 50 kg, ventilada	•	•	•	•	•	•	•
130066. Charola Rack, 1U, 40 cm, 50 kg, ventilada							
674836. Charola Rack, 2U, 35 cm, 50 kg, ventilada	•	•	•	•			
Organizadores horizontales							
169950. Organizador Cables 19", 1U Metalico 5 cm	•	•	•	•	•	•	•
Barra multicontactos							
207102. Barra 7 Cont. Rack/Gab Supresor/Switch	•	•	•	•	•	•	•
Páneles de tapa ciega							
206617. Panel Tapa Ciega 2U	•	•	•	•	•	•	•
206600. Panel Tapa Ciega 1U	•	•	•	•	•	•	•
Tornillería							
710718. Gabinete 19", Tornillería (20 Juegos)	•	•	•	•	•	•	•
712194.	•	•	•	•	•	•	•

La solución en redes para la PyME, está aquí

Cables patch

Páneles de tapa ciega

Barra multicontactos

Racks y gabinetes

Organizadores de cable horizontales y verticales

Charolas para rack

Páneles de parcheo



Gabinetes redes / servidores

	Gabinetes redes / servidores							
	Ensamblados 600 x 800 mm			Flatpack 600 x 800 mm			Flatpack 600 x 1000 mm	Flatpack 800 x1000 mm
	26U	26U	42U	22U	26U	42U	26U	42U
	203623	713542	601597	713085	713108	713184	713245	713276
Charolas para rack								
670678. Charola Rack, 1U, 25 cm, 50 kg, ventilada	•	•	•	•	•	•	•	•
130066. Charola Rack, 1U, 40 cm, 50 kg, ventilada	•	•	•	•	•	•	•	•
674836. Charola Rack, 2U, 35 cm, 50 kg, ventilada	•	•	•	•	•	•	•	•
677455. Charola Rack, 2U, 55 cm, 50 kg, ventilada	•	•	•	•	•	•	•	•
Charolas fijas								
678051. Charola Fija 4 ptos p/gabinete 800	•		•					
Charola ajustables								
601276. Charola Rack, largo ajust. 1U, 45 cm, 25 kg	•	•	•	•	•	•		
601290. Charola Rack, largo ajust. 2U, 65 cm, 50 kg							•	•
671075. Charola Rack, largo ajust. 2U, 60 cm, 100 kg							•	•
Charolas deslizables								
678054. Gabinete 19", Charola Desliz. 52 cm	•		•					
Organizadores horizontales								
169950. Organizador Cables 19", 1U Metálico 5 cm	•	•	•	•	•	•	•	•
Barra multicontactos								
207102. Barra 7 Cont. Rack/Gab Supresor/Switch	•	•	•	•	•	•	•	•
Páneles de tapa ciega								
206617. Panel Tapa Ciega 2U	•	•	•	•	•	•	•	•
206600. Panel Tapa Ciega 1U	•	•	•	•	•	•	•	•
Tornillería								
710718. Gabinete 19", Tornillería (20 Juegos)	•	•	•	•	•	•	•	•
712194.	•	•	•	•	•	•	•	•
Unidades de ventilación								
711180. Gabinete 19", Vent c/termostato digital	•		•					

ÍNDICE POR NÚMERO DE PARTE

Núm. de parte	página	Núm. de parte	página	Núm. de parte	página	Núm. de parte	página
100854.....	48	151573.....	29	162463.....	50	179423.....	55
100892.....	49	151771.....	18	162579.....	25	179430.....	55
100915.....	37	151788.....	18	162746.....	50	200462.....	23
101622.....	48	151962.....	18	163286.....	92	203845.....	97
101639.....	48	151993.....	17	163293.....	92	203869.....	97
101653.....	48	152020.....	18	163309.....	92	203883.....	97
101677.....	48	152037.....	19	163316.....	92	203906.....	97
101714.....	44	152044.....	19	164429.....	54	204163.....	102
101776.....	48	152051.....	18	165211.....	34	205146.....	26
101967.....	36	152082.....	39	167628.....	102	205153.....	26
101974.....	36	152082.....	39	168458.....	101,104	206501.....	101,103
101981.....	48	152099.....	40	169950.....	101,104	206600.....	100,103
101998.....	47	152105.....	39	170598.....	37	206617.....	100,103
130042.....	47	152105.....	40	171557.....	41	207102.....	100,103
130066.....	100,103	152112.....	41	175555.....	54	207348.....	23
130103.....	47	152129.....	37	175586.....	39	207386.....	20
130110.....	47	154109.....	26	176354.....	55	207409.....	22
130288.....	47	158008.....	39,40	177009.....	38	207416.....	21
130295.....	47	158152.....	39	177016.....	38	207423.....	21
130349.....	47	158169.....	39	177146.....	22	207430.....	21
130356.....	36	158206.....	39	177207.....	22	207447.....	16
130424.....	39	158213.....	39	177214.....	23	207454.....	21
130479.....	36	158220.....	40	177269.....	20	207461.....	20
140065.....	38	158282.....	37	177337.....	21	207492.....	22
150095.....	20	158299.....	41	177344.....	20	207515.....	22
150248.....	29	160353.....	41	177351.....	19	207522.....	20
150682.....	39	160599.....	49	177627.....	55	207553.....	20
150682.....	40	160605.....	49	177658.....	55	210188.....	91
150712.....	29	160612.....	49	177672.....	53	210355.....	91
150859.....	25	161039.....	50	177795.....	55	210416.....	91
150958.....	29	161053.....	49	177801.....	55	210478.....	91
151047.....	26	161107.....	42	177962.....	55	210546.....	91
151054.....	26	161138.....	48	178266.....	42	210591.....	91
151061.....	19	161169.....	49	178273.....	42	210607.....	91
151245.....	82	161435.....	42	178280.....	42	210614.....	91
151252.....	82	161503.....	49	178297.....	42	210720.....	91
151269.....	82	161572.....	50	178303.....	42	210737.....	91
151375.....	41	162272.....	49	178433.....	52	210836.....	95
151382.....	17	162296.....	50	178488.....	53	210843.....	91
151399.....	17	162302.....	50	178495.....	52	211048.....	95
151429.....	25	162326.....	43	178785.....	55	211055.....	96
151436.....	19	162364.....	43	178822.....	46	300179.....	35
151450.....	19	162371.....	42	179027.....	26	301107.....	24
151498.....	25	162388.....	42	179195.....	25	301152.....	35
151498.....	45	162449.....	43	179225.....	25	301404.....	35
151559.....	19	162456.....	42	179300.....	34	301503.....	37

ÍNDICE POR NÚMERO DE PARTE

Núm. de parte	página	Núm. de parte	página	Núm. de parte	página	Núm. de parte	página
303033.....	35	319812.....	87	333368.....	30	342179.....	88
304955.....	12	319829.....	87	333375.....	32	342339.....	88
306119.....	12	319867.....	87	333375.....	46	342346.....	88
306126.....	12	319874.....	87	333382.....	30	342353.....	88
306133.....	12	319973.....	87	333405.....	30	342360.....	88
307116.....	24	320627.....	87	333412.....	32,46	342377.....	88
307161.....	32	320672.....	87	334112.....	88	342469.....	88
307178.....	32	320689.....	87	334129.....	88	342476.....	88
307178.....	46	320696.....	87	334136.....	86	342483.....	88
308212.....	17	320702.....	87	334143.....	86	342490.....	88
308434.....	12	320719.....	87	334594.....	23	342506.....	88
308441.....	12	320740.....	87	335607.....	15	342568.....	88
308458.....	12	320757.....	87	336314.....	33	342575.....	88
308762.....	30	320764.....	87	336628.....	87	342599.....	88
309011.....	15	320771.....	87	336758.....	88	342605.....	88
310345.....	15	320788.....	87	336765.....	88	342629.....	88
311731.....	15	322461.....	17	337342.....	15	342650.....	34
311748.....	15	322508.....	17	337779.....	30	342766.....	37
312721.....	15	322539.....	12	338370.....	87	343305.....	88
312776.....	15	323215.....	12	338387.....	87	343350.....	88
313599.....	15	323222.....	12	338400.....	87	343732.....	88
313612.....	15	323239.....	12	340373.....	88	345088.....	87
313629.....	15	323246.....	12	340427.....	88	345408.....	30
314770.....	35	323260.....	12	340458.....	30	345590.....	87
317238.....	34	323765.....	35	340465.....	30	347167.....	87
317474.....	25	323987.....	32	340496.....	33	347310.....	87
317856.....	34	324069.....	32	340502.....	33	347365.....	87
317863.....	34	324267.....	15	340700.....	35	347372.....	88
317887.....	34	324427.....	12	340960.....	34	347389.....	88
318129.....	87	325325.....	20	341028.....	34	347433.....	88
318143.....	87	325424.....	29	341936.....	88	348591.....	35
318921.....	87	325677.....	32,46	341943.....	88	349369.....	37
318938.....	87	325684.....	32	341950.....	88	351898.....	96
318945.....	87	325899.....	86	341967.....	88	351911.....	96
318952.....	87	326674.....	15	341974.....	88	352710.....	31
318969.....	87	326681.....	15	341998.....	88	352727.....	31
318976.....	87	326711.....	15	342032.....	88	352734.....	31
318983.....	87	327015.....	15	342049.....	88	352741.....	31
318990.....	87	328302.....	14	342056.....	88	352758.....	31
319300.....	87	328746.....	15	342063.....	88	352772.....	31
319744.....	87	328821.....	24	342070.....	88	352802.....	23
319768.....	87	328838.....	24	342094.....	88	352819.....	24
319775.....	87	328852.....	24	342131.....	88	352826.....	23
319782.....	87	328883.....	23	342148.....	88	352833.....	24
319799.....	87	328906.....	23	342155.....	88	353298.....	28
319805.....	87	333078.....	86	342162.....	88	353304.....	28

ÍNDICE POR NÚMERO DE PARTE

Núm. de parte	página	Núm. de parte	página	Núm. de parte	página	Núm. de parte	página
353311.....	28	393720.....	45	423700.....	7	504195.....	92
353328.....	28	393737.....	30	423830.....	6	504225.....	92
353335.....	28	393744.....	44	424691.....	6	506441.....	82
353342.....	28	393751.....	12	424752.....	5	506540.....	82
353397.....	28	393768.....	12	424820.....	9	506731.....	84
353441.....	16	393850.....	33	424851.....	9	506847.....	84
353465.....	16	393867.....	32,46	432351.....	6	506892.....	84
353489.....	16	393874.....	32,46	432528.....	37	510424.....	30
353496.....	16	393898.....	29	434362.....	56	513555.....	93,101,104
353540.....	28	393911.....	35	434386.....	56	513579.....	93,101,104
353922.....	13	393935.....	23	438889.....	51	515566.....	96
353939.....	13	394000.....	31,45	439596.....	43	516167.....	41
353946.....	13	394024.....	31,45	439602.....	43	517874.....	92
353953.....	13	394048.....	31,45	439633.....	43	519779.....	29
353960.....	13	394178.....	46	439718.....	51	520409.....	80
353977.....	13	394338.....	44	439725.....	51	520416.....	80
362320.....	86	394345.....	44	439831.....	51	520959.....	93,101,104
362344.....	86	394352.....	13	439855.....	51	522328.....	84
370486.....	35	394369.....	13	439879.....	51	522533.....	84
371315.....	15	394376.....	13	440240.....	56	523974.....	83
371360.....	15	394383.....	13	440271.....	56	524148.....	81
371377.....	15	394390.....	13	450249.....	43	524162.....	81
371568.....	15	394406.....	13	450270.....	43	524179.....	79
372503.....	24	400077.....	38	460736.....	10	524810.....	84
372978.....	15	401517.....	53	460743.....	10	530071.....	38
384414.....	24	404204.....	54	460774.....	10	530217.....	38
390323.....	33	404853.....	43	460781.....	10	551496.....	83
390613.....	45	404877.....	43	460835.....	53	551502.....	83
390620.....	45	404891.....	44	460866.....	52	560269.....	93
390682.....	46	406192.....	44	460934.....	5	560283.....	93,101,104
391283.....	30	406222.....	44	460941.....	5	560566.....	79
391283.....	45	410144.....	38	461078.....	7	560702.....	81
391368.....	30	410632.....	54	461092.....	7	560757.....	79
391368.....	46	420808.....	8	461108.....	8	560764.....	79
391436.....	30	421010.....	54	461115.....	8	560849.....	79
391436.....	45	421027.....	54	461122.....	8	561129.....	81
391443.....	30	421430.....	51	461153.....	9	561334.....	81
391443.....	46	421560.....	51	461184.....	9	561358.....	80
391474.....	13	421577.....	51	461191.....	9	601276.....	101
391481.....	13	421911.....	46	461214.....	5	601290.....	101
391498.....	13	422840.....	7	461221.....	6	601511.....	102
391504.....	13	422871.....	56	461238.....	4	601597.....	99
391542.....	13	423526.....	56	461245.....	4	670678.....	100,103
391559.....	13	423533.....	56	502344.....	89	670692.....	104
391856.....	45	423540.....	54	502399.....	89	670760.....	104
393713.....	45	423625.....	4	503006.....	89	670784.....	104

ÍNDICE POR NÚMERO DE PARTE

Núm. de parte	página	Núm. de parte	página	Núm. de parte	página
671075.....	104	790567.....	90	FD025402.....	60
672603.....	102	790611.....	90	FD025404.....	60
674201.....	102	790673.....	90	FD025406.....	60
674805.....	102	790727.....	91,92	FD025407.....	60
674836.....	100,103	790734.....	91	FD025408.....	60
677455.....	100,103	790758.....	91	FD030401.....	59
678051.....	103	790819.....	91,92	FD030402.....	59
678054.....	104	790826.....	92	FD030403.....	59
700320.....	38	790833.....	94	FD030404.....	59
700467.....	56	433105C.....	54	FD030405.....	59
700955.....	38	AM1910-A.....	71	FD030406.....	59
701662.....	38	AM1915-A.....	70	FD030407.....	59
704663.....	86	AM1917-A.....	70	FD031403.....	58
704670.....	86	AM1918-A.....	70	FD031405.....	58
704823.....	86	AM1925-A.....	70	FD031406.....	58
704830.....	86	AM6910-A.....	66	FD032502.....	58
710718.....	100,103	AM6911-A.....	67	FD032503.....	58
711180.....	100	AM6912-A.....	65	FD032504.....	58
711586.....	102	AM6913-A.....	64	FD032505.....	58
711593.....	97	AM6914-B.....	63	FD033401.....	58
711609.....	97	AM6935-A.....	68	FD033402.....	58
711616.....	97	ASMBK-B.....	69	PB007301.....	61
712194.....	100,103	ASMBL-B.....	69	PB007302.....	61
713085.....	99	ASM RD-A.....	69	PB007303.....	61
713108.....	99	DIV410.....	75	PB007304.....	61
713184.....	99	DIV427.....	74	PB030304.....	61
713245.....	99	DIV502.....	73	PB031301.....	61
713276.....	99	DIV519.....	72		
713542.....	99	DIV949.....	76		
720427.....	94	DIV956.....	76		
720557.....	94,101,104	DIV963.....	76		
720564.....	94,101,104	DIV970.....	76		
720618.....	94	DIV987.....	76		
720625.....	94	DIV994.....	76		
771023.....	34	FD003401.....	60		
771351.....	16,91	FD003402.....	60		
771375.....	16,91	FD007401.....	59		
771436.....	89	FD007402.....	59		
771443.....	89	FD007403.....	59		
771450.....	89	FD007404.....	59		
771467.....	92	FD007405.....	59		
780070.....	95	FD007406.....	59		
790055.....	89	FD007407.....	59		
790512.....	90	FD007408.....	59		
790536.....	90	FD007415.....	59		
790550.....	90	FD007417.....	59		

PARA

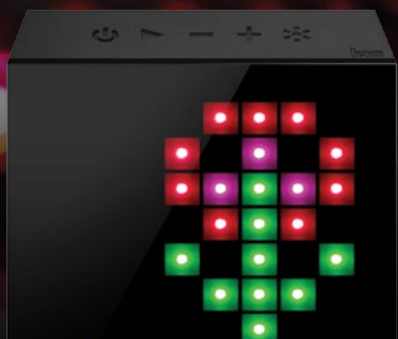

CADA



MOMENTO



EN TU

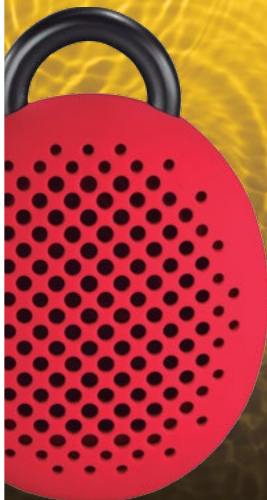

VIDA

Divoom®



Audio legendario para hogares modernos.

SB1 · S2R · S2 · A1 · P1 · S6

Disfruta tu música favorita en todo tu hogar vía Wi-Fi con la solución multi-room de Polk Omni. Controla todo desde tu smartphone o tablet, reproduce tus playlists desde nuestra aplicación compatible con iOS & Android.

Conoce Polk Omni en la página 62.

Para adquirir nuestros productos,
contacte a nuestros **socios mayoristas**.

